

KFX 110/120



ENGLISH: Instructions for control system for VELUX smoke ventilation windows

DEUTSCH: Anleitung für Steuerzentrale für VELUX Rauch- und Wärmeabzugsfenster

FRANÇAIS : Notice pour le système de commande pour fenêtres extractives de fumées VELUX

DANSK: Vejledning til styresystem til VELUX brandventilationsvinduer

NEDERLANDS: Instructies voor bedieningssysteem voor VELUX rookventilatie dakramen

ITALIANO: Istruzioni per sistema di controllo per finestre per evacuazione fumi VELUX

ESPAÑOL: Instrucciones para sistema de control para ventanas de evacuación de humos VELUX

ČESKY: Návod k řídicímu systému pro okna s předinstalovanou motorickou jednotkou pro systém odvodu tepla a kouře VELUX

POLSKI: Instrukcje dla centrali sterującej okien oddymiających VELUX

5-13



Important information
Wichtige Informationen
Information importante
Vigtig information
Belangrijke informatie

Informazioni importanti
Información importante
Důležité informace
Ważne informacje

14-15

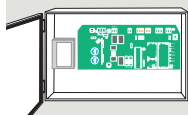

Control system
Steuerzentrale
Système de commande
Styresystem
Bedieningsysteem

Sistema di controllo
Sistema de control
Řídicí systém
Centrala sterująca

16-19

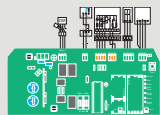

Overview
Übersicht
Schéma général
Oversigt
Overzicht

Schema di collegamento
Vista general
Přehled
Schemat podłączenia

20-23

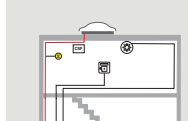

Wiring
Leitungsführung
Câblage
Ledningsføring
Bedrading

Cablaggio
Cableado
Elektroinstalace
Okablowanie

25



Installation of control system
Montage der Steuerzentrale
Installation du système de commande
Montering af styresystem
Installatie van het bedieningssysteem

Installazione del sistema di controllo
Instalación del sistema de control
Instalace řídicího systému
Instalacja centrali sterującej

26-33



Supplementary products
KFK 100/101/102/103/104 and KFA 100
Zusätzliche Produkte
KFK 100/101/102/103/104 und KFA 100
Produits complémentaires
KFK 100/101/102/103/104 et KFA 100
Tilfølsprodukter
KFK 100/101/102/103/104 og KFA 100
Supplémentaire producten
KFK 100/101/102/103/104 en KFA 100

Prodotti aggiuntivi
KFK 100/101/102/103/104 e KFA 100
Productos complementarios
KFK 100/101/102/103/104 y KFA 100
Doplňkové produkty
KFK 100/101/102/103/104 a KFA 100
Wyposażenie dodatkowe
KFK 100/101/102/103/104 i KFA 100

34-38



Connection of power supply
Anschluss der Stromversorgung
Connexion de l'alimentation
Tilslutning af strømforstyrning
Aansluiten van stroomvoorziening

Collegamenti: alimentazione e batteria tampone
Conexión del suministro de corriente
Zapojení přívodu el. energie
Podłączenie zasilania

40-45



Setting and operation
Einstellung und Bedienung
Réglage et fonctionnement
Indstilling og betjening
Instellen en bediening

Predisposizione e regolazione
Ajustes y funcionamiento
Nastavení a ovládání
Ustawienie i działanie

46

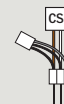

Connection of motor
Anschluss vom Motor
Raccordement du moteur
Tilslutning af motor
Aansluiten van de motor

Connessione del motore
Conexión del motor
Zapojení motoru
Podłączenie silnika

47-49

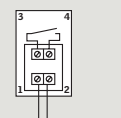

External smoke detection system
Externe Rauchmeldeanlage
Système externe de détection de fumées
Ekstern brandmeldeanlæg
Extern rookventilatie systeem

Segnali provenienti da fonti esterne
Sistema externo de detección de humos
Externí systém pro detekci kouře
Zewnętrzny system wykrywania dymu

50-57



Smoke ventilation function
Rauchabzugsfunktion
Fonction désenfumage
Brandventilationsfunktion
Rookventilatiefunctie
Funzione di evacuazione fumi

Funcionamiento de la extracción de humos
Funkce kouřového odvětrání
Funkcja wentylacji oddymiającej

58

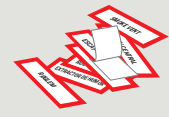

Labels and instructions
Aufkleber und Anleitung
Étiquettes et notice
Etiketter og vejledning
Stickers en instructies

Étiquette e istruzioni
Etiquetas e instrucciones
Štítky a návod
Etykiety i instrukcje

60-68



VELUX smoke ventilation window GGL/GGU ----40
VELUX Rauch- und Wärmeabzugsfenster GGL/GGU ----40
Fenêtre exutoire de fumées VELUX GGL/GGU ----40
VELUX brandventilationsvindue GGL/GGU ----40
VELUX rookventilatie dakraam GGL/GGU ----40

Finestra per evacuazione fumi VELUX GGL/GGU ----40
Ventana de evacuación de humos VELUX GGL/GGU ----40
VELUX okna s předinstalovanou motorickou jednotkou pro systém odvodu tepla a kouře GGL/GGU ----40
Okna oddymiające VELUX GGL/GGU ----40

69-77



Troubleshooting
Fehlersuche
Dépannage
Fejlfinding
Problemen oplossen

Risoluzione dei problemi
Resolución de problemas
Instrukce pro případ hlášení chyby v systému
Rozwiązywanie problemów



ENGLISH: Important information

Please read instructions carefully before proceeding and keep them for future reference on the inside of the control system door.

Installation

- Installation must be carried out by a certified person in accordance with current national regulations.
- This product must be connected directly to the mains supply in accordance with national regulations. Ensure that the mains supply cannot be disconnected unintentionally. It is recommended that disconnection is only possible using the mains switch or a key switch. At least one of these means for disconnection must be incorporated in the fixed wiring in accordance with national wiring requirements.
- The packaging can be disposed of with usual household waste.

Safety

- The installer must instruct the owner in the function of the product including resetting of alarms and position of data plate and instructions.
- The data plate is placed on the inside of the doors of the control system.
- This product should only be operated after due instruction.
- Children must not be allowed to play with the product.
- When resetting alarms, be sure not to touch conductive parts.
- When resetting alarms, make sure that no body parts can get caught in the window when reactivated.

Product

- This product has been designed for use with genuine VELUX products. Connection to other products may cause damage or malfunction.
- This product is in conformity with the provisions of the Low Voltage Directive and the EMC directive for use in household, trade and light industry.
- When installed, the control system complies with protection degree IP 20.
- KFX 110 and KFX 120 can operate smoke ventilation windows with a total power consumption of 8 A and 16 A respectively.

Maintenance and service

- Disconnect from mains supply and back-up batteries before carrying out any maintenance or service work to the smoke ventilation system and ensure that they cannot be reconnected unintentionally during this time.
- The smoke ventilation system must be tested after installation, service work and alterations to the system. It must be inspected by qualified personnel at least once a year. Tests and inspections must be documented in accordance with national regulations.
- During the annual inspection, the scissor support arms of smoke ventilation window CSP must be checked for grease.
- Electrical products and batteries must be disposed of in conformity with national regulations for electronic waste and not with household waste.
- If you have any technical questions, please contact your VELUX sales company, see telephone list or www.velux.com.



DEUTSCH: Wichtige Informationen

Vor Montagebeginn bitte sorgfältig die gesamte Anleitung lesen und für spätere Verwendung auf der Innenseite der Frontplatte der Steuerzentrale aufbewahren.

Montage

- Die Installation ist von einer autorisierten Fachkraft nach geltenden nationalen Bestimmungen auszuführen.
- Dieses Produkt ist nach geltenden nationalen Bestimmungen direkt an die Netzspannung anzuschließen. Bitte sicherstellen, dass die Netzspannung nicht unabsichtlich wieder ausgeschaltet werden kann. Eine etwaige Ausschaltung sollte nur durch einen Hauptschalter oder einen Schlüsselschalter möglich sein. Mindestens einer dieser Schalter muss in Übereinstimmung mit den nationalen Verdrahtungsrichtlinien in der festen Verdrahtung installiert werden.
- Die Verpackung kann mit dem Hausmüll entsorgt werden.

Sicherheit

- Der Elektroinstallateur muss den Eigentümer in die Funktion des Produkts einweisen, einschließlich des Zurücksetzens von Alarmsignalen und der Platzierung von Typenschild und Anleitung.
- Das Typenschild ist auf der Innenseite der Frontplatte der Steuerzentrale platziert.
- Dieses Produkt sollte erst nach Einweisung bedient werden.
- Kinder dürfen nicht mit dem Produkt spielen.
- Beim Zurücksetzen der Alarme stromführende Teile nicht berühren!
- Beim Zurücksetzen der Alarme sicherstellen, dass niemand im Fenster festgeklemmt werden kann.

Produkt

- Dieses Produkt ist für den Betrieb mit original VELUX Produkten konstruiert. Der Anschluss an Produkte anderer Hersteller kann Schäden oder Funktionsstörungen verursachen.
- Dieses Produkt entspricht der Niederspannungsrichtlinie und der EMV-Richtlinie bei Anwendung im Haushalt und im Kleingewerbe.
- Nach der Montage erfüllt die Steuerzentrale die Schutzart IP 20.
- KFX 110 und KFX 120 können Rauch- und Wärmeabzugsfenster mit einem Gesamtleistungsaufnahme von 8 A bzw. 16 A betreiben.

Wartung und Service

- Bei Wartung und Service der Rauch- und Wärmeabzugsanlage zuerst die Netzspannung und die Notstrombatterien ausschalten und sicherstellen, dass diese nicht unabsichtlich wieder eingeschaltet werden können.
- Die Rauch- und Wärmeabzugsanlage muss nach Montage, nach etwaigen Servicearbeiten und nach Änderungen der Anlage geprüft werden. Sie ist mindestens einmal pro Jahr von einer geeigneten Fachfirma zu überprüfen. Prüfungen und Besichtigungen sind nach geltenden Vorschriften zu belegen.
- Bei der jährlichen Wartung sind die Scherentragarme des Rauch- und Wärmeabzugsfensters CSP auf Schmiermittel zu überprüfen.
- Elektrische Produkte und Batterien sind nach nationalen Bestimmungen als elektrischer Müll zu entsorgen und dürfen nicht in den Hausmüll gelangen.
- Bei technischen Fragen wenden Sie sich bitte an Ihre zuständige VELUX Verkaufsgesellschaft, siehe Telefon-Liste oder www.velux.com.



FRANÇAIS : Information importante

Lire attentivement la totalité de la notice avant l'installation, et la conserver à l'intérieur de la porte du coffret du système de commande pour une utilisation ultérieure.

Installation

- L'installation doit être réalisée par une personne qualifiée conformément à la réglementation nationale correspondante.
- Ce produit doit être branché directement sur l'alimentation secteur conformément à la réglementation nationale correspondante. S'assurer que l'on ne puisse pas débrancher l'alimentation par inadvertance. Il est recommandé que la déconnexion ne puisse se faire qu'en utilisant l'interrupteur principal ou un système à clef. Au moins un de ces moyens de déconnexion doit être incorporé au câblage fixe en conformité avec les règles nationales de câblage.
- L'emballage peut être jeté aux ordures ménagères.

Sécurité

- L'installateur doit expliquer la fonction journalière du produit comprenant le rebranchement des alarmes et indiquer la position de la notice et de la plaque d'identification.
- La plaque d'identification est placée à l'intérieur des portes du coffret du système de commande.
- Ce produit ne doit être utilisé qu'après une formation complète.
- Les enfants ne doivent pas être autorisés à jouer avec le produit.
- Lors du rebranchement des alarmes, faire attention à ne pas toucher de zones conductrices.
- Lors du rearmement des alarmes, s'assurer qu'aucun corps ne risque d'être coincé par la fenêtre lors de la réactivation.

Produit

- Ce produit a été conçu pour fonctionner avec des produits de marque VELUX. Toute connexion à des produits d'une autre marque peut endommager le produit ou entraîner un dysfonctionnement.
- Ce produit est en conformité avec les dispositions de la Directive Basse Tension et la Directive CEM pour utilisation dans le ménage, le commerce et l'industrie légère.
- Une fois installé le système de commande est conforme à la classe de protection IP 20.
- KFX 110 et KFX 120 peuvent commander les fenêtres exutoires de fumées pour une consommation de 8 A ou 16 A respectivement.

Maintenance et service après-vente

- Débrancher l'alimentation et les batteries de secours avant tous travaux d'entretien ou de réparation et s'assurer que l'on ne puisse pas les rebrancher par inadvertance pendant ces opérations.
- Le système d'exutoire de fumées doit être testé après l'installation, une opération de maintenance ou après modifications. Il doit être inspecté au moins une fois par an par du personnel qualifié. Les tests et inspections doivent être documentés selon la réglementation locale.
- Lors de l'inspection annuelle, le bras de support ciseaux de fenêtre exutoire de fumées CSP doit être vérifié pour la graisse.
- Les produits électriques/électroniques et les batteries doivent être mis en décharge conformément à la réglementation sur les déchets électroniques en vigueur et ne doivent en aucun cas être jetés aux ordures ménagères.
- Si vous avez une question technique, contactez s'il vous plait votre société de vente VELUX, voir numéro indiqué ou www.velux.com.



DANSK: Vigtig information

Læs hele vejledningen grundigt igennem før montering og opbevar den på indersiden af styresystemlågen.

Montering

- Installation skal udføres af en autoriseret person i henhold til gældende national lovgivning.
- Dette produkt skal tilsluttes direkte til den faste installation i henhold til gældende national lovgivning. Vær opmærksom på, at netspændingen ikke uforvarende kan blive afbrudt. Det anbefales, at en evt. afbrydelse kun kan foretages på hovedafbryderen eller via en nøgleafbryder. Mindst en af disse afbrydere skal i henhold til Stærkstrømsbekendtgørelsen være integreret i den faste installation.
- Emballagen kan bortskaffes sammen med almindeligt husholdningsaffald.

Sikkerhed

- Installatøren skal sikre, at ejer er instrueret i produktets daglige funktion, herunder nulstilling af alarmer og placering af typeskilt og vejledning.
- Typeskiltet er placeret på indersiden af lågen til styresystemet.
- Dette produkt bør kun betjenes efter instruktion i brugen.
- Børn må ikke lege med produktet.
- Vær opmærksom på, at der ved nulstilling af alarmer ikke må røres ved strømførende dele.
- Vær opmærksom på, at man ved nulstilling af alarmer skal man sikre sig, at ingen kan komme i klemme i vinduet.

Produkt

- Dette produkt er konstrueret til brug sammen med originale VELUX produkter. Tilslutning til andre produkter kan medføre skader eller funktionssvigt.
- Dette produkt er i overensstemmelse med Lavspændingsdirektivet og EMC-direktivet ved anvendelse i bolig, erhverv og let industri.
- Når styresystemet er installeret, overholder det kapslingsklasse IP 20.
- KFX 110 og KFX 120 kan betjene brandventilationsvinduer med et samlet strømforbrug på hhv. 8 A og 16 A.

Vedligeholdelse og service

- Ved vedligeholdelse og service af brandventilationsanlægget skal netspænding og nødstrømsbatterier være afbrudt, og det skal sikres, at de ikke uforvarende kan tilsluttes igen.
- Brandventilationsanlægget skal afprøves efter installation, service og ændringer af anlægget. Det skal efterses af faguddannet personale mindst en gang om året. Afprøvning og eftersyn skal være dokumenteret i henhold til gældende national lovgivning.
- Ved det årlige eftersyn skal saksene på brandventilationsvindue CSP tjekkes mht. smøremiddel.
- Elektriske produkter og batterier må ikke smides ud med husholdningsaffald, men skal bortskaffes i henhold til nationale regler for elektronisk affald.
- Eventuelle tekniske spørgsmål rettes til dit VELUX salgsselskab, se telefonliste eller www.velux.com.



NEDERLANDS: Belangrijke informatie

Lees de instructies aandachtig door voordat u verder gaat en houd deze bij de hand aan de binnenzijde van de deur van het bedieningssysteem.

Installatie

- Installeren moet worden gedaan door een gecertificeerd persoon, rekening houdend met de geldende nationale normen.
- Dit product moet conform de geldende nationale normen aangesloten worden op de stroomtoevoer. Verzeker u ervan dat de hoofdstroom niet per ongeluk uitgeschakeld kan worden. Wij raden ook aan om voor het uitschakelen van de stroom gebruik te maken van de hoofdschakelaar. Er moet een mogelijkheid voor ontkoppeling geïntegreerd worden in de vaste bedrading die voldoet aan de nationale norm voor bedrading.
- De verpakking kan samen met het gewone huisvuil weggegooid worden.

Veiligheid

- De installateur moet de eindgebruiker instrueren over het dagelijks gebruik van het product, inclusief het resetten van alarmmeldingen en de plek van het typeplaatje en de instructies.
- Het typeplaatje bevindt zich aan de binnenzijde van de deur van het bedieningssysteem.
- Dit product mag alleen gebruikt worden volgens de juiste instructie.
- Laat kinderen niet met het product spelen.
- Zorg ervoor dat u de geleidende onderdelen niet aanraakt tijdens het resetten van het alarm.
- Let er bij het resetten van het alarm op dat er geen lichaamsdelen tussen het raam komen zodra deze geactiveerd wordt.

Product

- Dit product is ontwikkeld om aan te sluiten op VELUX producten. Aansluiting op andere producten kan leiden tot beschadiging of minder goed functioneren.
- Dit product is in overeenstemming met de Richtlijn voor Lage Voltage en de EMC Richtlijn voor het gebruik in huishoudens en in licht industriële omgevingen.
- Wanneer geïnstalleerd voldoet het bedieningssysteem aan beschermingsgraad IP 20.
- KFX 110 en KFX 120 kunnen rookventilatie dakramen bedienen met een totaal respectievelijk stroomverbruik van 8 A en 16 A.

Onderhoud en service

- Sluit de hoofdstroom en noodaccu's/noodstroomvoorziening af voordat u begint met service of onderhoudswerkzaamheden aan het rookafvoersysteem. Verzeker u ervan dat de stroomvoorziening niet per ongeluk aangezet kan worden.
- Het rookafvoersysteem moet na installatie, onderhoud en aanpassingen worden getest. Het systeem dient minstens éénmaal per jaar door een vakkundig persoon geïnspecteerd worden. Inspecties moeten volgens de lokale regelgeving worden gedocumenteerd.
- Tijdens de jaarlijkse inspectie dienen de schaarscharnieren van het rookventilatie dakraam CSP gecontroleerd te worden of er voldoende vet op zit.
- Elektrische producten en batterijen moeten worden afgevoerd in naleving van de nationale regelgeving voor elektronisch afval en niet bij het huisvuil.
- Mocht u nog technische vragen hebben, neem dan contact op met uw VELUX verkoopmaatschappij. Zie telefoonlijst of www.velux.com.



ITALIANO: Informazioni importanti

Leggere attentamente le istruzioni prima di iniziare l'installazione e conservarle per un eventuale successivo utilizzo all'interno del sistema.

Installazione

- L'installazione deve essere effettuata da personale qualificato in conformità ai regolamenti nazionali in materia.
- Questo prodotto deve essere connesso direttamente all'alimentazione di rete in conformità alla normativa vigente. Assicurarsi che l'alimentazione di rete non possa essere inavvertitamente disconnessa. Si raccomanda che la sconnessione della tensione di rete possa avvenire solo tramite interruttore generale od interruttore a chiavetta. Almeno uno dei sopra menzionati sistemi di disconnessione dalla rete dovrebbe essere inserito nell'alimentazione principale.
- L'imballo può essere smaltito assieme ai normali rifiuti domestici.

Sicurezza

- L'installatore è tenuto ad informare l'utilizzatore sul normale uso del prodotto incluso il reset degli allarmi, il posizionamento della targhetta identificativa e delle istruzioni.
- La targhetta identificativa si trova sulla parte interna della porta del sistema di controllo.
- Questo prodotto dovrà essere azionato solo dopo aver consultato le istruzioni.
- Non lasciare che i bambini giochino con il prodotto.
- Nel resettare gli allarmi assicurarsi di non toccare parti conduttive.
- Nel resettare gli allarmi assicurarsi che nessuna parte del corpo venga schiacciata nella finestra quando riattivata.

Prodotto

- Questo prodotto è stato realizzato per l'uso con prodotti originali VELUX. L'utilizzo con altri prodotti può provocare danni o malfunzionamenti.
- Questo prodotto è conforme alle disposizioni della Direttiva di Bassa Tensione e della Direttiva EMC per l'uso domestico, nel commercio e nell'industria leggera.
- Una volta installato, il sistema di controllo risponde a grado di protezione IP 20.
- Il KFX 110 e il KFX 120 possono azionare finestre per l'evacuazione fumi con un consumo complessivo di energia rispettivamente di 8 A e 16 A.

Manutenzione e servizio

- Sconnettere l'alimentazione di rete e le batterie tampone prima di iniziare qualsiasi operazione di manutenzione al sistema di evacuazione fumi. Assicurarsi che non possa essere inavvertitamente riconnessa.
- Il sistema di evacuazione dei fumi deve essere testato dopo l'installazione e ispezionato da personale qualificato almeno una volta l'anno. Test e ispezioni dovranno essere documentati in conformità alla legislazione vigente.
- Durante l'ispezione annuale verificare che i braccetti di supporto del battente della finestra per evacuazione fumi CSP siano lubrificati.
- I prodotti elettrici e batterie devono essere smaltiti in conformità a quanto previsto dai regolamenti del proprio paese relativamente al materiale elettrico e non con i rifiuti domestici.
- Per qualsiasi ulteriore informazione tecnica, si prega di contattare direttamente la sede VELUX locale (vedere nr. di telefono oppure consultare il sito www.velux.com).



ESPAÑOL: Información importante

Lea atentamente las instrucciones antes de comenzar. Consérvelas para su uso posterior dentro de la puerta del sistema del control.

Instalación

- La instalación debe ser realizada por un técnico cualificado de acuerdo con la legislación nacional vigente.
- Este producto debe ser conectado al suministro de red eléctrica de acuerdo con la legislación nacional vigente. Asegúrese de que no pueda desconectarse accidentalmente. Se recomienda que la desconexión se haga solo usando el interruptor principal. Como mínimo un interruptor de desconexión debe estar incorporado al cable fijo de acuerdo con la normativa correspondiente de cableado.
- El embalaje puede eliminarse como basura doméstica.

Seguridad

- El instalador debe mostrar al dueño el funcionamiento diario del producto incluyendo el reiniciado de alarmas y la posición de la placa de identificación e instrucciones.
- La placa de identificación está situada dentro de la puerta del sistema del control.
- Este producto sólo debe ser manejado después de leer las instrucciones.
- No debe permitirse que los niños jueguen con el producto.
- Cuando reinicie las alarmas, asegúrese de no tocar las conexiones.
- Cuando reinicie las alarmas, asegúrese que no existe riesgo de daños materiales o lesión a personas cuando se reactive la ventana.

Producto

- Este producto ha sido diseñado para su uso con productos originales VELUX. Su conexión a otros productos puede causar averías o funcionamiento incorrecto.
- Este producto está en conformidad con las disposiciones de la Directiva de Baja Tensión y la directiva sobre compatibilidad electromagnética EMC para el uso doméstico, comercial y en la pequeña industria.
- KFX 110 y KFX 120 pueden accionar ventanas de evacuación de humos con un potencia eléctrica de 8 A y 16 A respectivamente.

Mantenimiento y servicio

- Desconecte la corriente y baterías de seguridad antes de llevar a cabo cualquier operación de mantenimiento o reparación sobre el sistema de extracción de humos y asegúrese de que no puedan conectarse accidentalmente.
- El sistema de extracción de humos debe probarse después de la instalación, de tareas de servicio o de alteraciones en el sistema. Debe ser sometido a inspección por personal cualificado al menos una vez al año. Las pruebas e inspecciones deben documentarse de acuerdo con la normativa nacional vigente.
- Durante la inspección anual, los brazos telescópicos de la ventana de evacuación de humos CSP deben engrasarse.
- Los productos eléctricos y baterías deben eliminarse de acuerdo con la normativa sobre productos electrónicos y no con la basura doméstica.
- Si tiene cualquier duda técnica, contacte con su compañía de ventas VELUX, por teléfono o en www.velux.com.



ČESKY: Důležité informace

Před instalací si pozorně přečtěte návod. Návod uschovejte na vnitřní straně dvířek řídicího systému pro budoucí vyhledávání informací.

Instalace

- Instalace musí být provedena kvalifikovanou osobou v souladu s platnými národními směrnici.
- Tento výrobek musí být zapojen k hlavnímu přívodu el. energie v souladu s národními směrnici. Ujistěte se, že nemůže být hlavní přívod nečekaně odpojen. Doporučujeme provádět odpojení pouze za použití hlavního nebo klíčového spínače. Prostředek pro odpojení musí být zapojen ve stávající elektroinstalaci v souladu s národními směrnici pro elektroinstalaci.
- Obal může být likvidován společně s běžným domovním odpadem.

Bezpečnost

- Osoba pověřená instalací musí instruovat majitele o základních funkcích výrobku včetně resetování alarmů a umístění dat a návodu k obsluze.
- Identifikační štítky s hodnotami jsou umístěny na vnitřní straně dvířek řídicího systému.
- Tento výrobek by měl být ovládán až po náležité instruktaži.
- Výrobek držte mimo dosah dětí.
- Při resetování alarmů se nedotýkejte vodivých částí.
- Při resetování alarmů se ujistěte, že žádná část lidského těla nemůže být zachycena oknem při deaktivaci.

Výrobek

- Tento výrobek byl navržen pro použití s originálními výrobky VELUX. Spojení s jinými výrobky může způsobit poškození nebo špatnou funkci.
- Tento výrobek je v souladu s nařízeními směrnice pro elektrická zařízení nízkého napětí i směrnice EMC pro použití v obytných budovách, komerčních prostorách a lehkém průmyslu.
- Po instalaci splňuje řídicí systém stupeň ochrany IP 20.
- Okna s předinstalovanou motorickou jednotkou pro systém odvodu tepla a kouře jsou ovládány pomocí KFX 110 a KFX 120, které mají celkovou spotřebu energie 8 A a 16 A.

Údržba a servis

- Před započatím veškeré údržby nebo servisu systému pro odvod tepla a kouře odpojte zařízení od zdroje el. energie a záložních baterií a ujistěte se, že nemohou být během této doby znovu náhodně zapojeny.
- Systém pro odvod tepla a kouře musí být vždy po ukončení instalace, servisu nebo případných změnách v systému zkontrolováno. Kontrola musí být prováděna kvalifikovanou osobou nejméně jednou za rok. Zkoušky a kontroly musí být zdokumentovány v souladu s národními směrnici.
- Během každoroční kontroly systému musí být zkontrolována rovněž nůžková zvedací konstrukce okna jestli je dostatečně promazána.
- Elektrické výrobky a baterie musí být likvidovány v souladu s národními směrnici pro elektrický odpad a ne s běžným domovním odpadem.
- V případě dalších technických dotazů prosím kontaktujte společnost VELUX, viz. telefonní seznam nebo www.velux.com.



POLSKI: Ważne informacje

Proszę dokładnie przeczytać instrukcję przed rozpoczęciem użytkowania oraz zachować ją na przyszłość w środku pokrywy centrali sterującej.

Instalacja

- Instalacja musi być przeprowadzona przez osobę uprawnioną zgodnie z obecnie obowiązującymi przepisami krajowymi.
- Ten produkt musi być podłączony bezpośrednio do głównego zasilania zgodnie z przepisami krajowymi. Upewnij się, że główne zasilanie nie może zostać odłączone w sposób przypadkowy. Rekomenduje się, żeby odłączenie było możliwe tylko przez użycie wyłącznika głównego lub przełącznika. Przynajmniej jeden z tych środków odłączania musi być włączony w stałe okablowanie zgodnie z krajowymi przepisami dotyczącymi prowadzenie przewodów elektrycznych.
- Opakowanie produktu można wyrzucić wraz z codziennymi odpadami gospodarstwa domowego.

Bezpieczeństwo

- Instalator musi poinstruować właściciela o funkcjonowaniu produktu włącznie z resetowaniem alarmów i umiejscowieniem tabliczek znamionowych i instrukcji.
- Tabliczki znamionowe umieszczone są na wewnętrznej stronie drzwiczek centrali sterującej.
- Użytkowanie tego produktu powinno nastąpić po odpowiednim szkoleniu.
- Zabrania się dzieciom operowania tym produktem.
- Podczas resetowania alarmów upewnij się, że nie dotykasz części będących pod napięciem.
- Podczas resetowania alarmów upewnij się, że żadna część ciała nie może być zacementowana przez okno w trakcie uruchamiania.

Produkt

- Produkt ten został zaprojektowany do użytku z oryginalnymi produktami VELUX. Podłączenie innych produktów może spowodować uszkodzenie bądź wadliwe działanie.
- Produkt ten spełnia warunki dyrektywy dotyczącej niskich napięć (LVD) oraz dyrektywy kompatybilności elektromagnetycznej EMC dla produktów do użytkowania w domu, handlu oraz przemyśle lekkim.
- Po zainstalowaniu system sterowania posiada stopień bezpieczeństwa IP 20.
- KFX 110 oraz KFX 120 mogą sterować oknami oddymiającymi VELUX o maksymalnym zużyciu prądu odpowiednio 8 A i 16 A.

Konserwacja i serwis

- System oddymiającej musi zostać przetestowany po instalacji, pracach serwisowych oraz modyfikacjach systemu. Inspekcja musi zostać wykonana przez wykwalifikowany personel co najmniej raz w roku. Testy i kontrola muszą być udokumentowane zgodnie z regulacjami obowiązującymi w danym kraju.
- Przed podejmowaniem jakichkolwiek czynności konserwacyjnych bądź serwisowych system oddymiającej musi zostać odłączony od głównego źródła zasilania. Należy upewnić się, że w tym czasie system nie może być powtórnie podłączony w sposób niezamierzony.
- W trakcie corocznej kontroli należy sprawdzić nasmarowanie nożycowych ramion wspomagających okna oddymiającego CSP.
- Baterie i odpady elektroniczne nie mogą być wyrzucane razem z odpadami z gospodarstwa domowego, ale zgodnie z odpowiednimi przepisami.
- Jeżeli masz jakiegokolwiek pytania techniczne skontaktuj się z firmą VELUX, patrz lista telefonów lub www.velux.com.

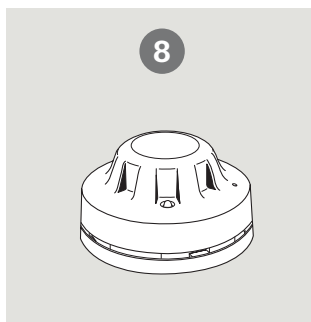
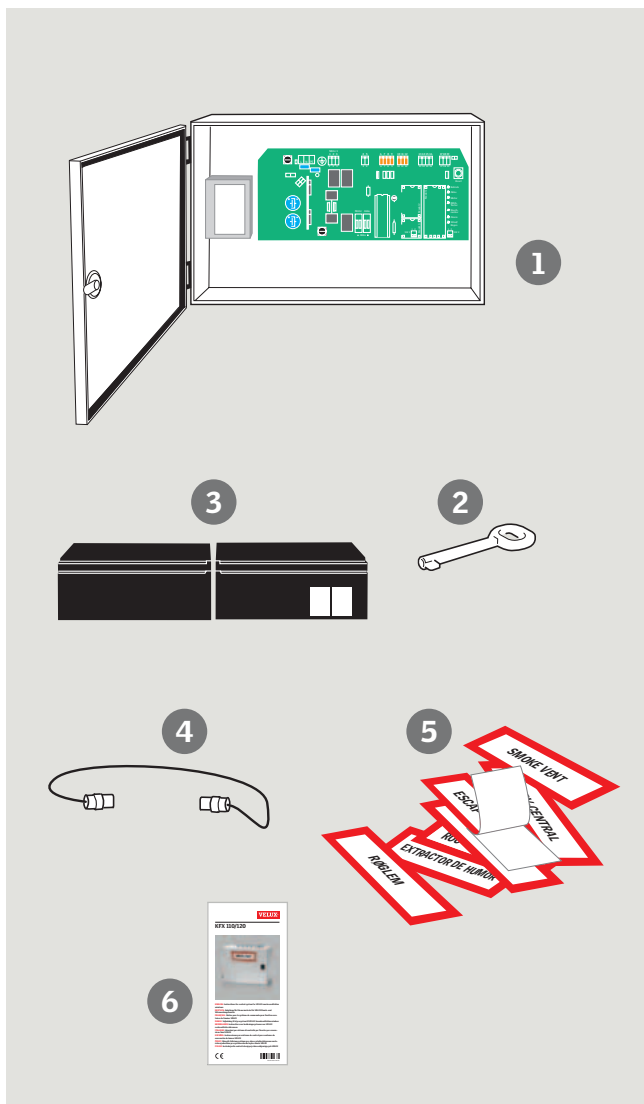

ENGLISH: Contents

- ① : Control system
- ② : Key
- ③ : Back-up batteries
- ④ : Black cable
- ⑤ : Labels
- ⑥ : Instructions

Supplementary products

(available separately)

- ⑦ : Break-glass point KFK
- ⑧ : Smoke detector KFA

DEUTSCH: Inhalt

- ① : Steuerzentrale
- ② : Schlüssel
- ③ : Notstrombatterien
- ④ : Schwarze Leitung
- ⑤ : Aufkleber
- ⑥ : Anleitung

Zusätzliche Produkte

(separat bestellbar)

- ⑦ : RWA-Hauptbedienstelle KFK
- ⑧ : Rauchmelder KFA

FRANÇAIS : Composants

- ① : Système de commande
- ② : Clé
- ③ : Batteries de secours
- ④ : Câble noir
- ⑤ : Étiquettes
- ⑥ : Notice

Produits complémentaires

(à commander séparément)

- ⑦ : Coup de poing brise-glace KFK
- ⑧ : Détecteur de fumées KFA

DANSK: Indhold

- ① : Styresystem
- ② : Nøgle
- ③ : Nødstrømsbatterier
- ④ : Sort ledning
- ⑤ : Etiketter
- ⑥ : Vejledning

Tilkøbsprodukter

(bestilles separat)

- ⑦ : Brandtryk brise KFK
- ⑧ : Røgmelder KFA

NEDERLANDS: Inhoud

- ① : Bedieningssysteem
- ② : Sleutel
- ③ : Noodaccu's
- ④ : Zwarte kabel
- ⑤ : Stickers
- ⑥ : Instructies

Supplementaire producten

(apart te bestellen)

- ⑦ : Breekglas punt KFK
- ⑧ : Rookmelder KFA

ITALIANO: Contenuto

- ① : Sistema di controllo
- ② : Chiave
- ③ : Batterie tampone
- ④ : Cavo nero
- ⑤ : Etichette
- ⑥ : Istruzioni

Prodotti aggiuntivi

(disponibile su richiesta)

- ⑦ : Pulsante di emergenza a vetro KFK
- ⑧ : Rilevatore di fumi KFA

ESPAÑOL: Contenido

- ① : Sistema de control
- ② : Llave
- ③ : Baterías de seguridad
- ④ : Cable negro
- ⑤ : Etiquetas
- ⑥ : Instrucciones

Productos complementarios

(disponible por separado)

- ⑦ : Pulsador de emergencia KFK
- ⑧ : Detector de humo KFA

ČESKY: Obsah

- ① : Řídicí systém
- ② : Klíč
- ③ : Záložní baterie
- ④ : Černý kabel
- ⑤ : Štítky
- ⑥ : Návod

Doplňkové produkty

(samostatně v nabídce)

- ⑦ : Požárně poplachový spínač KFK
- ⑧ : Kouřový senzor KFA

POLSKI: Zawartość

- ① : Centrala sterująca
- ② : Klucz
- ③ : Baterie podtrzymujące zasilanie
- ④ : Czarny przewód
- ⑤ : Etykiety
- ⑥ : Instrukcje

Wyposażenia dodatkowe

(osobno dostępne)

- ⑦ : Przycisk stłuczeniowy KFK
- ⑧ : Detektor dymu KFA

KFX 110 (8 A) + CSP

- *) Available separately from your VELUX sales company.
- *) Separat bestellbar bei Ihrer VELUX Verkaufsgesellschaft.
- *) Option disponible auprès de votre bureau de vente VELUX.
- *) Bestilles separat hos ditt VELUX salgsselskab.
- *) Apart te bestellen bij uw VELUX verkoopmaatschappij.
- *) Disponibile su richiesta alla sede VELUX.
- *) Disponible por separado en su compañía de ventas VELUX.
- *) Samostatně k dispozici u společnosti VELUX.
- *) Osobno dostępne w firmie VELUX.

KFA 100 *)

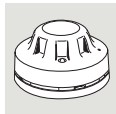

Smoke detector
Rauchmelder
Détecteur de fumées
Røgmelder
Rookmelder
Rilevatore di fumi
Detector de humo
Kouřový senzor
Detektor dymu

KFK 100/101/102/103/104 *)



Break-glass point
RWA-Hauptbedienstelle
Coup de poing brise-glace
Brandtryk
Breekglas punt
Pulsante di emergenza a vetro
Pulsador de emergencia
Požárně poplachový spínač
Przycisk szklany

KFK 200 *)

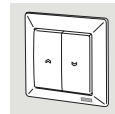

Ventilation switch
Lüftungstaster
Interrupteur de ventilation
Ventilationskontakt
Ventilatieknop
Pulsantiera di ventilazione a muro
Interruptor de ventilación
Doplňový ventilační spínač
Przełącznik ścienny wentylacji

CLA 100 *)

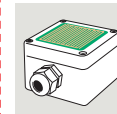

Rain sensor
Regensensor
Détecteur de pluie
Regnsensor
Regensensor
Sensore pioggia
Sensor de lluvia
Dešťový senzor
Czujnik deszczu

KFX 110, 1.6 A

Mains fuse
Netzanschlusssicherung
Fusible secteur
Netsikring
Hoofdzekering
Fusibile principale
Fusible de alimentación
Pojistka hlavního přívodu
Główny bezpiecznik sieciowy

Mains connection 230 V
Netzanschluss 230 V
Branchement secteur 230 V
Nettilslutning 230 V
Netaansluiting 230 V
Tensione di rete 230 V
Conexión de alimentación 230 V
Zapojení hlavního přívodu 230 V
Podłączenie sieciowe 230 V

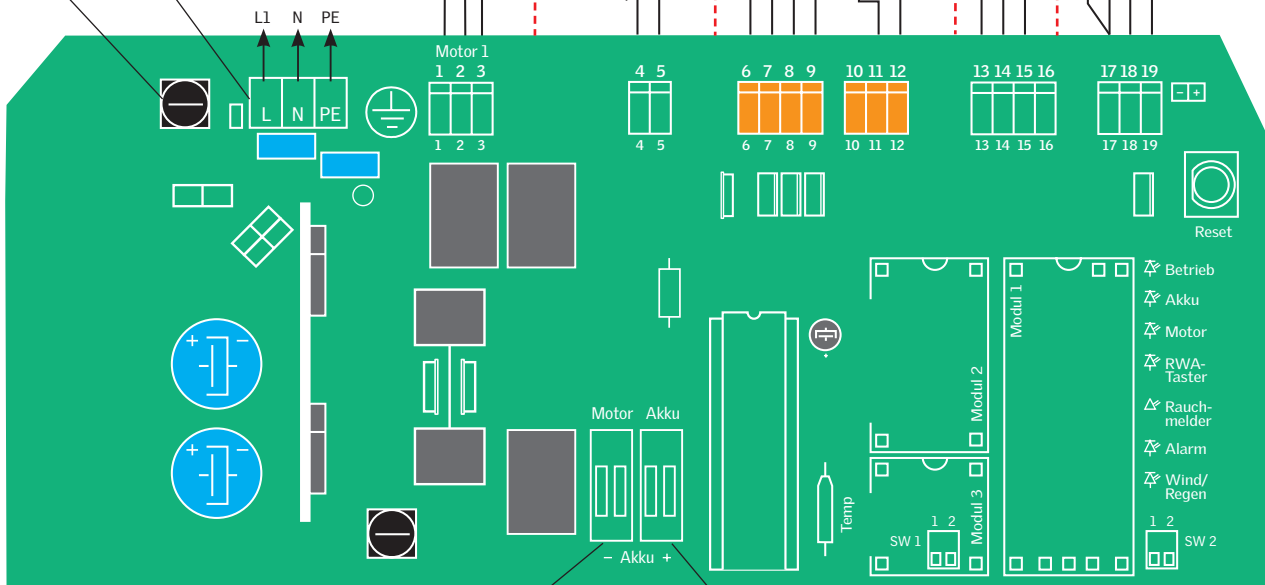
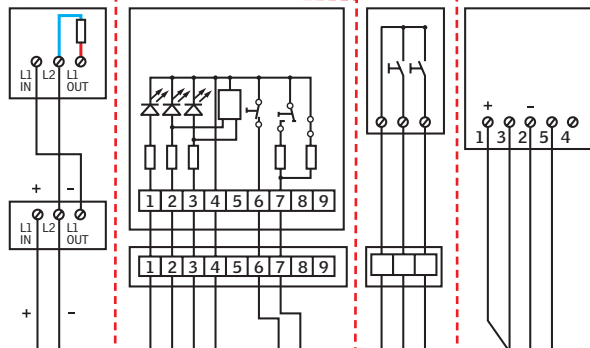
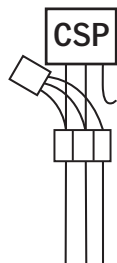

KFX 110, 8 A

Motor fuse
Motorsicherung
Fusible moteur
Motorsikring
Motorzekering
Fusibile motore
Fusible del motor
Pojistka motoru
Bezpiecznik silnika

KFX 110, 800 mA

Battery fuse
Batteriesicherung
Fusible batterie
Batterisikring
Accuzekering
Fusibile batteria
Fusible de baterias
Pojistka baterie
Bezpiecznik baterii

KFX 120 (16 A) + CSP

- *) Available separately from your VELUX sales company.
- *) Separat Bestellbar bei Ihrer VELUX Verkaufsgesellschaft.
- *) Option disponible auprès de votre bureau de vente VELUX.
- *) Bestilles separat hos ditt VELUX salgsselskab.
- *) Apart te bestellen bij uw VELUX verkoopmaatschappij.
- *) Disponibile su richiesta alla sede VELUX.
- *) Disponible por separado en su compañía de ventas VELUX.
- *) Samostatně k dispozici u společnosti VELUX.
- *) Osobno dostępne w firmie VELUX.

KFA 100 *)

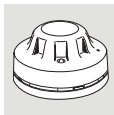

Smoke detector
Rauchmelder
Détecteur de fumées
Røgmelder
Roekmelder
Rilevatore di fumi
Detector de humo
Kouřový senzor
Detektor dymu

KFK 100/101/102/103/104 *)



Break-glass point
RWA-Hauptbedienstelle
Coup de poing brise-glace
Brandtryk
Breekglas punt
Pulsante di emergenza a vetro
Pulsador de emergencia
Pożárne poplachový spínač
Przycisk stłuczeniowy

KFK 200 *)



Ventilation switch
Lüftungstaster
Interrupteur de ventilation
Ventilationskontakt
Ventilatieknop
Pulsantiera di ventilazione a muro
Interruptor de ventilación
Doplňový ventilací spínač
Przełącznik ścienny wentylacji

KLA 100 *)

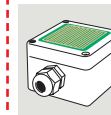

Rain sensor
Regensensor
Détecteur de pluie
Regnsensor
Regensensor
Sensore pioggia
Sensor de lluvia
Dešťový senzor
Czujnik deszczu

KFX 120, 3.15 A 
Mains fuse
Netzanschlusssicherung
Fusible secteur
Netsikring
Hoofdzekering
Fusibile principale
Fusible de alimentación
Pojistka hlavního přívodu
Główny bezpiecznik sieciowy

Mains connection 230 V
Netzanschluss 230 V
Branchement secteur 230 V
Nettilslutning 230 V
Netaansluiting 230 V
Tensione di rete 230 V
Conexión de alimentación 230 V
Zapojení hlavního přívodu 230 V
Podłączenie sieciowe 230 V

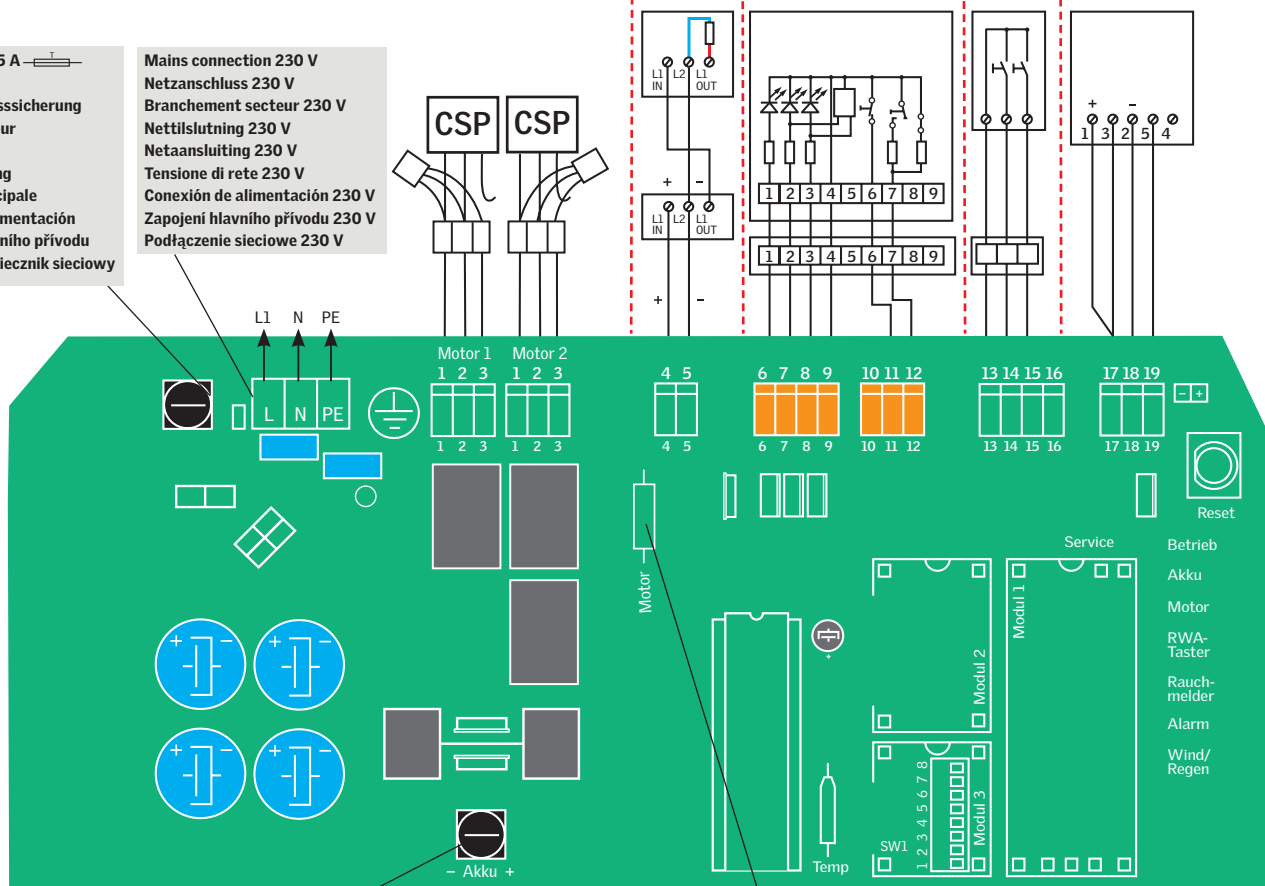

KFX 120, 1.6 A 
Battery fuse
Batteriesicherung
Fusible batterie
Batterisikring
Accuzekering
Fusibile batteria
Fusible de baterias
Pojistka baterie
Bezpiecznik baterii

KFX 120, 20 A 
Motor fuse
Motorsicherung
Fusible moteur
Motorsikring
Motorzekering
Fusibile motore
Fusible del motor
Pojistka motoru
Bezpiecznik silnika

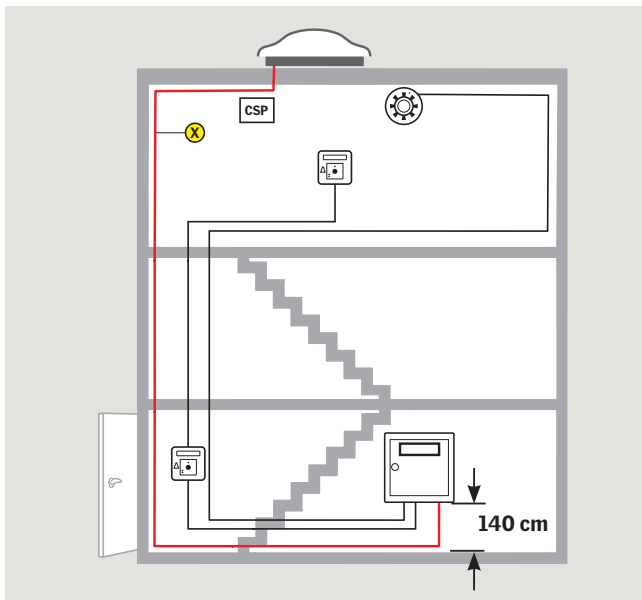

(X)		CSP
Cable cross-section Leitungsquerschnitt Section de câbles Ledningstværsnit Bedringsdwardsdoorsnede Sezione del cavo Sección transversal de los cables Průřez kabelem Przekrój poprzeczny przewodu	Maximum cable length*) Maximale Länge der Leitung*) Longueur maximale de câble*) Maks. ledningslængde*) Max. draadlengte*) Max. lunghezza del cavo*) Longitud de cable máxima*) Maximální délka kabelu*) Maksimalna długość przewodu*)	Number of smoke ventilation windows CSP Anzahl Rauch- und Wärmeabzugsfenster CSP Nombre de fenêtres exutoires de fumées CSP Antal brandventilationsvinduer CSP Aantal rookventilatie dakramen CSP Numero di finestre per evacuazione fumi CSP Número de ventanas de evacuación de humos CSP Počet oken s předinstalovanou motorickou jednotkou pro systém odvodu tepla a kouře CSP Liczba okien oddymiających CSP
3 x 1.5 mm ²	6.7 m	1
3 x 2.5 mm ²	11.2 m	1
3 x 4 mm ²	17.9 m	1
3 x 6 mm ²	26.9 m	1

*) One cable per CSP (from control system KFX to smoke ventilation window CSP).
Eine Leitung pro CSP (von der Steuerzentrale bis zum RWA-Fenster CSP).
Un câble par CSP (du système de commande KFX jusqu'à la fenêtre exutoire de fumées CSP).
En ledning pr. CSP (fra styresystem KFX til brandventilationsvindue CSP).
Eén kabel per CSP (van bedieningsstelsel KFX naar rookventilatie dakraam CSP).
Un cavo per CSP (dal sistema di controllo KFX alla finestra per evacuazione fumi CSP).
Un cable por CSP (desde el sistema de control KFX a la ventana de evacuación de humos CSP).
Jeden kabel na jedno okno CSP (od řídicího systému KFX k oknu s předinstalovanou motorickou jednotkou pro systém odvodu tepla a kouře CSP).
Jeden przewód do jednego okna CSP (z centrali sterującej KFX do okna oddymiającego CSP).

ENGLISH: Electrical cables should be drawn according to regulations by qualified personnel. Smoke ventilation systems and their cables should be installed in compliance with current national legislation and the requirements of local authorities.

NB! The earth conductor (green-yellow) within the mains cable must only be used for earth connection between control system and mains connection. It must never be used for connection between control system and motor or other equipment as this may cause safety problems!

Maximum cable length / Prescribed cross-sectional size of cables: The maximum allowed cable lengths between control system and motor and the prescribed cross sectional sizes of the cables are given in the table on page 20. The cable must be protected to National/European Standards.

Allowed maximum voltage drop in the cable: 2 V.

Operation current: The total of all motor currents.

DEUTSCH: Elektrische Leitungen müssen vorschriftsgemäß von Fachfirmen verlegt werden. RWA-Anlagen und zugehörige Leitungen sind nach geltenden nationalen Bestimmungen und den Vorschriften der örtlichen Brandschutzbehörde zu montieren.

Zu beachten! Der grün gelbe Leiter darf nur für die Erdung zwischen der Steuerzentrale und dem Netzanschluss verwendet werden. Er darf nie beim Anschluss zwischen Steuerzentrale und Motor oder sonstiger Ausrüstung verwendet werden, da dieses Sicherheitsprobleme verursachen kann!

Maximale Länge der Motorleitung / Vorgeschriebener Leitungsquerschnitt: Die maximal zulässigen Leitungslängen für die Verkabelung der Motoren und die vorgeschriebenen Leitungsquerschnitte ergeben sich aus der Tabelle auf Seite 20.

Zulässiger Höchstspannungsabfall in der Leitung: 2 V.

Betriebsstrom: Die Summe aller Motorströme.

FRANÇAIS : Les câbles électriques doivent être posés conformément à la réglementation par du personnel qualifié. Les systèmes de désenfumage et leur câblage doivent être installés selon la législation en vigueur et les recommandations de la Protection Civile locale.

NB ! Le fil jaune-vert ne doit être utilisé que pour la terre entre le système de commande et le secteur. Il ne doit jamais être utilisé pour la connexion entre le système de commande et un moteur ou un autre équipement, car cela pourrait entraîner des problèmes de sécurité !

Longueur maximale / Section prescrite des câbles : Les longueurs maximales possibles entre système de commande et moteur et la section des câbles sont indiquées sur le tableau en page 20. La protection du câble doit être conforme aux Normes Nationales/Européennes.

Différence de potentiel maximale dans les câbles : 2 V.

Intensité de fonctionnement : le total de toutes les intensités.

DANSK: Elektriske ledninger skal trækkes forskriftsmæssigt og af faguddannet personale. Brandventilationsanlæg og tilhørende ledninger skal monteres i henhold til gældende national lovgivning og/eller forskrifter fra de lokale brandmyndigheder.

NB! Den grøngule leder må kun anvendes til jordforbindelse mellem styresystem og nettilslutning. Den må aldrig anvendes ved tilslutning mellem styresystem og motor eller andet udstyr, da dette kan forårsage sikkerhedsproblemer!

Maks. ledningslængde / Påbudt ledningstværsnit: De maksimalt tilladte ledningslængder mellem styresystem og motor og de påbudte ledningstværsnit fremgår af skemaet på side 20.

Tilladt maks. spændingsfald på ledningen: 2 V.

Driftsstrøm: Summen af alle motorstrømme.

NEDERLANDS: De elektrische bedrading dient men te plaatsen volgens alle geldende richtlijnen door een erkend installateur. De rookafvoersystemen, inclusief de bedrading, dienen volgens de geldende richtlijnen, zoals de brandweer deze hanteert, geplaatst en aangesloten te worden.

Let op! Gebruik de groen/gele bedrading enkel als aardaansluiting tussen de aarde en de hoofdaansluiting. De groen/gele bedrading nooit gebruiken als doorluskabel tussen de aarde en de motor of andere apparaten, aangezien dit problemen m.b.t. de veiligheid kan opleveren!

Max. draadlengte / Voorgescreven bedradingsdwarsdoorsnede: De maximaal toelaatbare lengte van de bedrading tussen bedieningsstelsel en motor en de daarbij behorende bedradingsdiktes worden weergegeven in de tabel op pagina 20.

Maximaal toelaatbare spanningval in bedrading: 2 V.

Bedieningsstroom: De som van alle motorstroom.

ITALIANO: La posa dei cavi elettrici dev'essere eseguita da personale qualificato in conformità alle normative vigenti. Il sistema di evacuazione fumi comprendente i cavi elettrici deve essere installato in conformità alla legislazione vigente e alle prescrizioni delle autorità anti-incendio locali.

NB! Il conduttore (giallo-verde) di terra, deve essere usato solo per il collegamento tra il sistema di controllo e la rete. Non deve mai essere usato per la connessione tra il sistema di controllo e il motore o altre apparecchiature, in quanto questo potrebbe mettere a rischio la sicurezza di persone o cose!

Massima lunghezza del cavo / Sezione consigliata: la massima lunghezza del cavo, consentita tra il sistema di controllo ed il motore, e la corrispondente sezione minima dei cavi da utilizzare sono indicate nella tabella a pag. 20.

Massima caduta di tensione autorizzata nel cavo: 2 V.

Corrente assorbita: è la somma dell'assorbimento di corrente di ciascun motore.

ESPAÑOL: Los cables eléctricos deben conectarse por personal cualificado y según las normas. Los sistemas de extracción de humos y sus cables deben instalarse de acuerdo con la legislación nacional vigente y la normativa de los organismos locales competentes.

¡Atención! La toma de tierra (verde-amarillo) dentro del cable de alimentación debe usarse sólo para la conexión de tierra entre el sistema de control y la conexión de alimentación. No debe en ningún caso utilizarse para la conexión entre el sistema de control y el motor u otros dispositivos, ya que podría causar problemas de seguridad.

Longitud de cable máxima / Tamaño establecido de sección transversal de los cables: Las longitudes máximas admitidas de los cables entre el sistema de control y el motor y los tamaños establecidos de sección transversal se indican en la tabla de la página 20. Los cables deben estar protegidos de acuerdo con los estándares nacionales y europeos.

Diferencia máxima de potencial admitida en el cable: 2 V.

Corriente de funcionamiento: El total de toda la corriente del motor.

ČESKY: Elektrické vedení by mělo být instalováno dle předpisů kvalifikovaným personálem. Systém pro odvod tepla a kouře včetně vedení by mělo být instalováno v souladu s platnými národními předpisy a požadavky místních úřadů.

POZOR! Zemnici vodič (zeleno-žlutý) v hlavním vedení musí být použit pouze pro uzemněné spojení mezi řídicím systémem a zapojením hlavního přívodu. Z bezpečnostních důvodů nesmí být nikdy použit pro spojení mezi řídicím systémem a motorem nebo dalším zařízením!

Maximální délka kabelu / Předepsaná velikost průřezu kabelů:

Maximální povolené délky kabelu mezi řídicím systémem a motorem a předepsané velikosti průřezu kabelů - viz tabulka na str. 20. Kabel musí být zabezpečen podle národních/evropských norem.

Povolený maximální pokles napětí vedení: 2 V.

Ovládací proud: Součet všech proudů motoru.

POLSKI: Przewody elektryczne powinny być ułożone przez wykwalifikowany personel zgodnie z przepisami. Systemy oddymiającej oraz ich okablowanie powinny być instalowane zgodnie z obowiązującymi przepisami krajowymi oraz wymaganiami lokalnymi.

Uwaga! Przewodnik uziemienia (zielono-żółty) wewnątrz przewodu sieciowego może być użyty jedynie do połączenia uziemienia pomiędzy centralą sterującą a głównym źródłem zasilania. Nie może być użyty do połączenia pomiędzy centralą sterującą a silnikiem lub żadnym innym urządzeniem, ponieważ może to powodować zagrożenie bezpieczeństwa!

Maksymalna długość przewodu / Zalecany rozmiar przekroju poprzecznego przewodu: Maksymalne dopuszczalne długości przewodu pomiędzy centralą sterującą a silnikiem oraz zalecane rozmiary przekroju poprzecznego przewodów są podane w tabeli na stronie 20. Przewód musi być chroniony zgodnie z normami krajowymi/europejskimi.

Dopuszczalny maksymalny spadek napięcia elektrycznego w przewodzie: 2 V.

Natężenie operacyjne: Suma natężeń wszystkich silników.

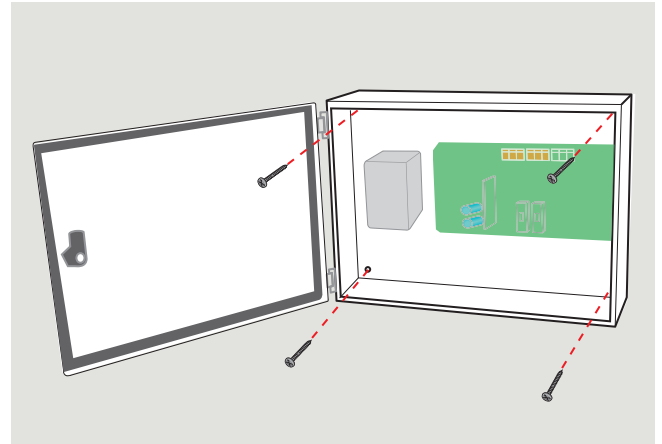

ENGLISH: Installation

Fix control system to wall with screws as shown.

DEUTSCH: Montage

Die Steuerzentrale wie abgebildet mit Schrauben an der Wand montieren.

FRANÇAIS : Installation

Fixer le système de commande sur le mur avec les vis comme indiqué.

DANSK: Montering

Styresystemet placeres og monteres på væggen med skruer som vist.

NEDERLANDS: Installatie

Monteer het bedieningssysteem met de schroeven op de muur zoals getoond.

ITALIANO: Installazione

Fissare il sistema di controllo alla parete con le viti, come illustrato.

ESPAÑOL: Instalación

Fíje el sistema de control a la pared con los tornillos tal y como se muestra.

ČESKY: Instalace

Upevněte na zeď řídicí systém, jak je znázorněno.

POLSKI: Instalacja

Przykręć centralę sterującą śrubami do ściany w sposób pokazany na rysunku.

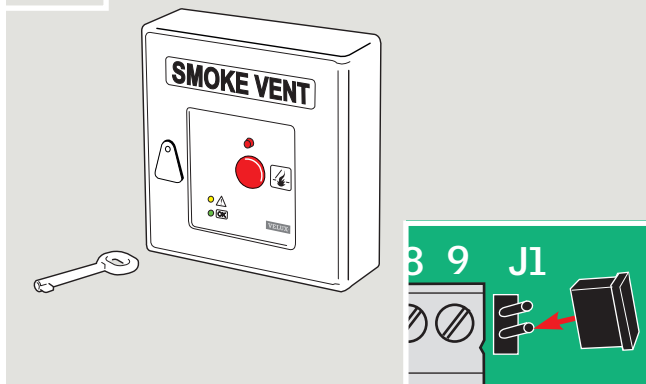
KFK

ENGLISH: Installation: Break-glass points KFK 100/101/102/103/104 are surface mounted and should be connected in accordance with current national legislation. The installation surface must be smooth and level.

Connection: The break-glass point is connected to the control system by means of a 6-core cable with a minimum cross-section of 0.75 mm². This cable can be extended up to max 200 m and is led through a slit on the back of the break-glass point.

Terminal module J1 must be moved to the last or only break-glass point – ie to the break-glass point placed farthest away from the control system. Terminal module J1 in other break-glass points must be removed. The first break-glass point must be connected in parallel to the terminals in the control system. Up to three break-glass points can be connected to each control system. Break-glass points KFK 100/101/102/103/104 must be installed in continuous single line connections to ensure that the complete line from the control system to the last break-glass point is monitored. Star connection does not allow for monitoring.

DEUTSCH: Montage: RWA-Hauptbedienstelle KFK 100/101/102/103/104 kann an der Wand montiert werden und ist nach geltenden nationalen Vorschriften anzuschließen. Die Montagefläche muss eben und plan sein.

Anschluss: Die RWA-Hauptbedienstelle ist mittels einer 6-adrigen Leitung mit einem Mindestquerschnitt von 0,75 mm² an die Steuerzentrale anzuschließen. Diese Leitung kann bis auf 200 m verlängert werden. Beim Anschluss wird die Leitung durch die Öffnung auf der Rückseite der RWA-Hauptbedienstelle geführt.

Das Endmodul J1 muss entfernt werden und an der letzten oder einzigen - d.h. von der Steuerzentrale am weitesten weg platzierten - RWA-Hauptbedienstelle montiert werden. Das Endmodul J1 in sonstigen RWA-Hauptbedienstellen muss entfernt werden. Die erste RWA-Hauptbedienstelle wird an den in der Steuerzentrale befindlichen Anschlussklemmen parallel angeschlossen. An jede Steuerzentrale können bis zu drei RWA-Hauptbedienstellen in einer Reihe angeschlossen werden. RWA-Hauptbedienstellen KFK 100/101/102/103/104 müssen immer hintereinandergeschaltet werden, wodurch sichergestellt wird, dass die

ganze Reihe von der Steuerzentrale bis zur letzten RWA-Hauptbedienstelle überwacht wird. Eine Sternschaltung ist daher nicht zulässig.

FRANÇAIS : Installation : Le coup de poing brise-glace KFK 100/101/102/103/104 peut être fixé sur le mur et doit être raccordé selon la réglementation locale en vigueur. Le support d'installation doit être plan et lisse.

Connexion : Le coup de poing brise-glace se connecte au système de commande au moyen d'un câble à 6 brins d'une section minimale unitaire de 0,75 mm². Ce câble peut avoir une longueur maximale de 200 m. Lors de l'installation, le câble est passé au travers de la fente située à l'arrière du coup de poing brise-glace.

Le module terminal J1 doit être positionné sur l'unique ou le dernier coup de poing brise-glace, à savoir le coup de poing brise-glace le plus éloigné du système de commande. Le module terminal J1 des autres coups de poing brise-glace doit être retiré. Le premier coup de poing brise-glace doit être raccordé en parallèle au bornier approprié du système de commande. Il peut être connecté jusqu'à trois coups de poing brise-glace à chaque système de commande. Les coups de poing brise-glace KFK 100/101/102/103/104 doivent être raccordés en ligne continue depuis le système de commande jusqu'au dernier coup de poing brise-glace. Le raccordement en étoile n'est pas admis pour permettre d'assurer le contrôle de toute la ligne.

DANSK: Montering: Brandtryk KFK 100/101/102/103/104 monteres på væggen og tilsluttes i henhold til gældende national lovgivning. Monteringsfladen skal være jævn og plan.

Tilslutning: Brandtrykket tilsluttes styresystemet vha. en 6-leder ledning med et mindstetværsnit på 0,75 mm². Denne ledning kan forlænges op til 200 m. Ved tilslutning føres ledningen gennem spalten på bagsiden af brandtrykket.

Endemodul J1 monteres i det sidste eller eneste brandtryk, dvs. i det brandtryk, der er placeret længst væk fra styresystemet. Endemodul J1 i øvrige brandtryk fjernes. Det første brandtryk skal parallelforbindes med tilslutningsklemmerne i styresystemet. Op til tre brandtryk kan kobles til samme styresystem. Brandtryk KFK 100/101/102/103/104 skal altid linjekobles for at sikre overvågning af hele linjen fra styresystem til sidste brandtryk. Stjernekobling giver ikke mulighed for overvågning.

NEDERLANDS: Installatie: Breekglas punt KFK 100/101/102/103/104 kan op de wand bevestigd worden en dient in overeenstemming met de geldende nationale richtlijnen aangesloten te worden. Het bevestigingsoppervlak dient glad en schoon te zijn.

Aansluiting: Het breekglas punt wordt aangesloten op het bedienings-systeem door middel van een 6-aderige kabel met een minimum doorsnede van 0,75 mm². De lengte van deze kabel kan maximaal 200 m bedragen. Tijdens de installatie dient de kabel door de gleuf aan de achterzijde van het breekglas punt geleid te worden.

De J1 eindmodule dient verplaatst te worden naar het laatste of het enige breekglas punt (d.w.z. het breekglas punt dat het verst van het bedieningssysteem verwijderd is). Eindmodules J1 in andere breekglas punten moeten verwijderd worden. Het eerste breekglas punt moet parallel aan de klemspanningen in het bedieningssysteem aangesloten worden. Er kunnen maximaal drie breekglas punten op elke bedieningssysteem aan-

gesloten worden. Om ervoor te zorgen dat de gehele lijn gecontroleerd kan worden, dient men de breekglas punten KFK 100/101/102/103/104 onderling parallel te verbinden. Een steraansluiting biedt geen mogelijkheid tot controle.

ITALIANO: Installazione: Il pulsante di emergenza a vetro KFK 100/101/102/103/104 può essere fissato al muro e deve essere connesso in conformità alla legislazione vigente. La superficie di installazione deve essere liscia e piana.

Connessione: Il pulsante di emergenza a vetro è connesso al sistema di controllo tramite un cavo a 6 fili. La lunghezza massima di questo cavo è di 200 m e la sezione minima utilizzabile di 0,75 mm². Il cavo viene condotto attraverso una fessura sul retro del pulsante di emergenza.

Il modulo terminale J1 deve essere spostato sull'ultimo o sull'unico pulsante di emergenza a vetro, cioè nel punto più lontano dal sistema di controllo. Il modulo terminale J1 negli altri pulsanti di emergenza a vetro deve essere rimosso. Il primo pulsante di emergenza a vetro deve essere connesso in parallelo ai morsetti del sistema di controllo. Ad ogni sistema di controllo possono essere connessi fino a tre pulsanti di emergenza a vetro. La connessione si effettua in serie affinché il sistema di controllo possa monitorare lo stato dell'intera linea. La connessione a stella non garantisce il monitoraggio.

ESPAÑOL: Instalación: El pulsador de emergencia KFK 100/101/102/103/104 se monta en superficie y debe ser instalado de acuerdo con la legislación nacional vigente. La superficie donde se coloque debe ser lisa y plana.

Conexión: El pulsador se conecta al sistema de control por medio de un cable de 6 hilos con sección transversal mínima de 0,75 mm². La longitud del cable puede ser de hasta 200 m. El cable se introduce por la abertura posterior del pulsador.

El módulo terminal J1 debe conectarse en el último o único pulsador de emergencia – es decir, en el pulsador más lejano al sistema de control. Debe desmontarse cualquier otro módulo terminal conectado a cualquier otro pulsador. El primer pulsador debe conectarse en paralelo a las terminales en el sistema de control. Hasta tres pulsadores pueden conectarse a cada sistema de control. Los pulsadores de emergencia KFK 100/101/102/103/104 deben ser instalados en continuas conexiones de única línea para asegurar que la completa línea del sistema de control a el pulsador de emergencia está monitorizado.

ČESKY: Instalace: Požárně poplachový spínač KFK 100/101/102/103/104 se instaluje na zeď a měl by být zapojen v souladu s platnými národními směrnici. Povrch pro instalaci musí být hladký a rovný.

Zapojení: Požárně poplachový spínač je zapojen k řídicímu systému za použití 6-ti žilového kabelu s minimálním průřezem 0,75 mm². Tento kabel může dosahovat délky max 200 m a je veden přes otvor na zadní straně spínače.

Koncový modul J1 musí být instalován do posledního nebo jediného požárně poplachového spínače – tzn. do požárně poplachového spínače umístěného nejdále od řídicího systému. Koncový modul J1 u dalších požárně poplachových spínačů musí být odstraněn. První požárně poplachový spínač musí být zapojen paralelně do svorky v řídicím systému. Ke každému řídicímu systému mohou být zapojeny až tři požárně popla-

chové spínače. Požárně poplachové spínače KFK 100/101/102/103/104 musí být instalovány sériově, aby bylo zajištěno, že kompletní vedení, vedoucí od řídicího systému k poslednímu požárně poplachovému spínači, je monitorováno. Hvězdicové připojení těchto spínačů kontrolu funkčnosti neumožňuje.

POLSKI: Instalacja: Przycisk stłuczeniowy KFK 100/101/102/103/104 jest montowany nawierzchniowo i powinien być podłączony zgodnie z obowiązującymi przepisami krajowymi. Miejsce instalacji musi być gładkie i wypoziomowane.

Podłączenie: Przycisk stłuczeniowy łączy się z centralą sterującą za pomocą sześciżyłowego przewodu z minimalnym przekrojem poprzecznym 0,75 mm². Przewód ten może być przedłużony max do 200 m i przeprowadzony przez szczelinę z tyłu przycisku stłuczeniowego. Końcówka modułu J1 musi być przeniesiona do ostatniego bądź jedyne-go przycisku stłuczeniowego – na przykład do przycisku stłuczeniowego położonego najdalej od centrali sterującej. Końcówki modułu J1 w innych przyciskach stłuczeniowych muszą zostać być usunięte. Pierwszy przycisk stłuczeniowy musi być podłączony równolegle do terminali w centrali sterującej. Do każdej centrali sterującej podłączonych może być do trzech przycisków stłuczeniowych. Przyciski stłuczeniowe KFK 100/101/102/103/104 muszą być instalowane szeregowo, aby zapewnić ciągłą linię monitorowania od centrali sterującej do ostatniego przycisku stłuczeniowego. Połączenie w topologii gwiazdy nie umożliwia monitorowania.

KFA 100

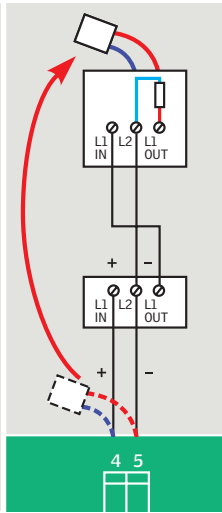
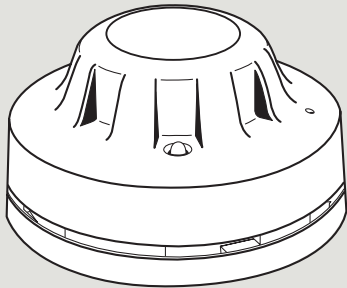

ENGLISH: Installation: Smoke detector KFA 100 should always be fitted on the ceiling in accordance with current national legislation. After fitting the base, the smoke detector can be snapped into place. Position dust cover over the smoke detector until it is ready for operation.

Connection: The smoke detector is connected to the control system by means of a 2-core cable with a minimum cross-section of 0.5 mm². This cable can be extended up to 100 m.

The terminal module in the control system must be moved to the last or only smoke detector. Note the colour of the cables in the terminal module when connecting. The terminal module in other smoke detectors must be removed. Up to ten smoke detectors can be connected to each control system. Smoke detectors KFA 100 must be installed in continuous single line connections to ensure that the complete line from the control system to the last detector is monitored. Star connection does not allow for monitoring.

DEUTSCH: Montage: Rauchmelder KFA 100 sollte immer nach den geltenden Vorschriften an der Decke montiert werden. Nach der Montage des Sockels kann der Rauchmelder eingerastet werden. Um den Rauchmelder vor Staub zu schützen eine Staubschutzkappe aufstecken, bis der Rauchmelder in Betrieb genommen wird.

Anschluss: Der Rauchmelder ist mittels einer 2-adrigen Leitung mit einem Mindestquerschnitt von 0,5 mm² an die Steuerzentrale anzuschließen. Diese Leitung kann bis auf 100 m verlängert werden.

Das Endmodul in der Steuerzentrale muss entfernt werden und im letzten oder einzigen Rauchmelder installiert werden. Bitte beachten Sie beim Anschluss die Adernfarben des Endmoduls. Das Endmodul in sonstigen Rauchmeldern muss entfernt werden. An jede Steuerzentrale können bis zu zehn Rauchmelder in einer Reihe angeschlossen werden. Rauchmelder KFA 100 müssen immer hintereinandergeschaltet werden, wodurch sichergestellt wird, dass die ganze Reihe von der Steuerzentrale bis zum letzten Rauchmelder überwacht wird. Eine Sternschaltung ist daher nicht zulässig.

FRANÇAIS : Installation : Le détecteur de fumées KFA 100 doit toujours être positionné horizontalement, en conformité à la réglementation locale en vigueur. Après avoir fixé l'embase, solidariser par un mouvement de rotation sec le détecteur sur cette dernière. Afin de protéger le détecteur de fumées contre les poussières, placer un couvercle antipoussières sur celui-ci, jusqu'à sa mise en service.

Connexion : Le détecteur de fumées se connecte au système de commande au moyen d'un câble à 2 brins d'une section unitaire minimale de 0,5 mm². Ce câble peut avoir une longueur maximale de 100 m. Le module terminal du système de commande doit être positionné sur l'unique ou le dernier détecteur de fumées, à savoir le plus éloigné du système de commande. Noter la couleur des fils dans le module terminal en connectant. Le module terminal des autres détecteurs de fumées doit être retiré. Il peut être connecté jusqu'à dix détecteurs de fumées à chaque système de commande. Les détecteurs de fumées KFA 100 doivent être raccordés en ligne continue depuis le système de commande jusqu'au dernier coup de poing brise-glace. Le raccordement en étoile n'est pas admis pour permettre d'assurer le contrôle de toute la ligne.

DANSK: Montering: Røgmelder KFA 100 skal altid monteres i loftet i henhold til gældende national lovgivning. Soklen monteres, og røgmelderens klikkes på. For at beskytte røgmelderens mod støv påsættes en beskyttelseskappe, indtil røgmelderens sættes i drift.

Tilslutning: Røgmelderens tilsluttes styresystemet vha. en 2-leder ledning med et mindstetværsnit på 0,5 mm². Denne ledning kan forlænges op til 100 m.

Endemodulet i styresystemet fjernes og placeres i den sidste eller eneste røgmelder. Vær opmærksom på ledningsfarverne i endemodulet ved tilslutning. Endemodulet i øvrige røgmeldere fjernes. Op til ti røgmeldere kan kobles til samme styresystem. Røgmeldere KFA 100 skal altid linjekobles for at sikre overvågning af hele linjen fra styresystem til sidste røgmelder. Stjernekobling giver ikke mulighed for overvågning.

NEDERLANDS: Installatie: Rookmelder KFA 100 moet in overeenstemming met de geldende nationale richtlijnen altijd op het plafond worden geplaatst. Na het bevestigen van de bevestigingsplaat kan de rookmelder op zijn plaats vastgekliekt worden. Plaats hierna ter bescherming een stofkap over de rookmelder en verwijder deze slechts bij de ingebruikname.

Aansluiting: De rookmelder wordt aangesloten op het bedieningssysteem door middel van een 2-aderige kabel met een minimum doorsnede van 0,5 mm². De lengte van deze kabel kan maximaal 100 m bedragen. De eindmodule in het bedieningssysteem moet verplaatst worden naar de laatste of enige rookmelder. Noteer de kleur van de bedrading in de eindmodule als u deze aansluit. De eindmodule in andere rookmelders moet verwijderd worden. Er kunnen maximaal tien rookmelders op elk bedieningssysteem aangesloten worden. Om ervoor te zorgen dat de gehele lijn vanaf het bedieningssysteem gecontroleerd kan worden, dient men de rookmelders KFA 100 onderling parallel te verbinden. Een steraansluiting biedt geen mogelijkheid tot controle.

ITALIANO: Installazione: Il rilevatore di fumi KFA 100 deve essere sempre installato orizzontalmente in conformità alla legislazione vigente. Dopo aver fissato la base, il rilevatore di fumi può essere inserito nella sua sede. Per proteggere il rilevatore di fumi dalla polvere, lasciarvi sopra una protezione fino alla sua messa in funzione.

Conessione: Il rilevatore di fumi è connesso al sistema di controllo da un cavo a due fili avente una sezione minima di 0,5 mm². La lunghezza massima di questo cavo è di 100 m.

Il modulo terminale presente nel sistema di controllo deve essere posizionato sull'ultimo o unico rilevatore di fumi connesso. Fare attenzione al colore dei cavi nel modulo terminale durante la connessione. L'eventuale modulo terminale presente in altri rilevatori di fumi deve essere rimosso. Ad ogni sistema di controllo possono essere connessi fino a dieci rilevatori di fumi KFA 100. La connessione si effettua in serie affinché il sistema di controllo possa monitorare lo stato di tutta la linea. La connessione a stella non garantisce il monitoraggio.

ESPAÑOL: Instalación: El detector de humo KFA 100 debe fijarse siempre en el techo de acuerdo con la legislación nacional vigente. Después de fijar la base, el detector puede encajarse en su sitio. Para proteger el detector del polvo, cúbralo con la protección hasta que se vaya a poner en funcionamiento.

Conexión: El detector de humo se conecta al sistema de control por medio de un cable de 2 hilos con sección transversal mínima de 0,5 mm². La longitud del cable puede ser hasta de 100 m.

El módulo terminal del sistema de control debe moverse al detector de humo (al último si hay más de uno). Compruebe el color de los cables en el módulo terminal para realizar la conexión. Debe desmontarse cualquier otro módulo terminal colocado en otro detector. Pueden conectarse hasta diez detectores de humo KFA 100 a cada sistema de control. La conexión se realiza en línea, para que el sistema de control pueda monitorizar el estado de toda ella. La conexión en estrella no permite la monitorización.

ČESKY: Instalace: Kouřový senzor KFA 100 byl měl být upevněn vždy na strop v souladu s platnými národními směrnici. Po upevnění horní části senzoru na strop k ní může být připevněna i spodní část senzoru. Jako ochranu proti prachu umístěte na kouřový senzor ochranný kryt. Před spuštěním celého systému kouřového odvětrání je nutné tento kryt sejmout.

Zapojení: Kouřový senzor je zapojen k řídicímu systému za použití 2-žilového kabelu s minimálním průřezem 0,5 mm². Tento kabel může dosahovat délky max 100 m.

Koncový modul v řídicím systému musí být instalován do posledního nebo jediného z instalovaných kouřových senzorů. Při zapojování dbejte na barvu drátů v koncovém modulu. Koncový modul v ostatních kouřových senzorech musí být odstraněn. Ke každému řídicímu systému může být zapojeno až deset kouřových senzorů. Kouřové senzory KFA 100 musí být instalovány sériově, aby bylo zajištěno, že kompletní vedení vedoucí od řídicího systému k poslednímu senzoru je monitorováno. Hvězdicové připojení těchto spínačů kontrolu funkčnosti neumožňuje.

POLSKI: Instalacja: Detektor dymu KFA 100 powinien być zawsze zainstalowany poziomo na suficie zgodnie z aktualnymi przepisami krajowymi. Po dopasowaniu podstawy, detektor dymu może zostać umocowany na miejscu. Dopóki detektor dymu nie będzie gotowy do działania należy chronić go osłoną przeciwkurzową.

Podłączenie: Detektor dymu łączy się z centralą sterującą przy pomocy dwużyłowego przewodu z minimalnym przekrojem poprzecznym 0,5 mm². Przewód ten może być przedłużony do 100 m.

Końcówka modułu znajdująca się w centrali sterującej musi być przeniesiona do ostatniego lub jedynego detektora dymu. Podczas podłączania zwróć uwagę na kolor przewodów w terminalu modułu. Końcówki modułu w innych detektorach dymu muszą zostać usunięte. Do każdej centrali sterującej może być podłączonych do dziesięciu detektorów dymu. Detektory dymu KFA 100 muszą być instalowane szeregowo, aby zapewnić ciągłą linię monitorowania od centrali sterującej do ostatniego detektora. Połączenie w topologii gwiazdy nie umożliwi monitorowania.

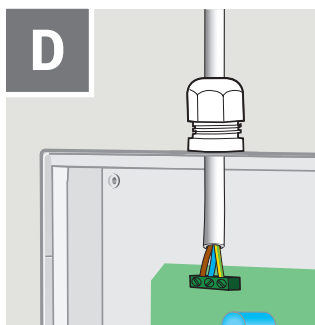
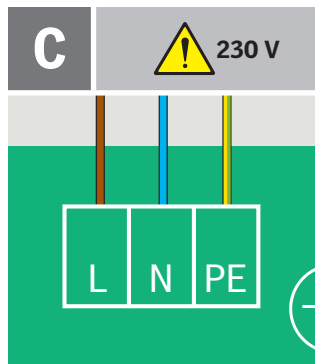
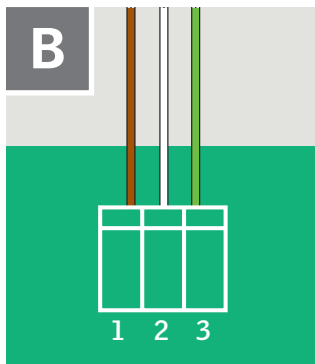
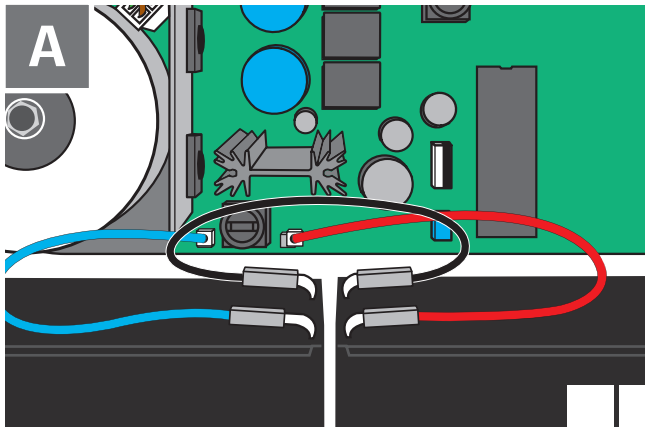

ENGLISH:

A Connection and charging of back-up batteries: The charge voltage should be between 27.6 V and 28 V. In case of a short-circuit in the battery cables, the charge voltage is interrupted temporarily. Change fuse after any short-circuit.

The mains supply must be disconnected before removing the batteries.

Note: The back-up batteries should be replaced every four years!

Note the replacement date.

B Motor connection: In case motors operate in the wrong direction, transpose the brown and white cables in the plug.

Note: Do not move the green cable.

C Mains connection: Remove insulation from max 3 cm of the mains cable. Ensure that this section of the cable cannot come in contact with metal parts of the control system.

⚠ Take all necessary actions to comply with current local requirements (contact a qualified electrician if necessary).

D Cable: Lead cable as shown and fasten it with a cable gland.

DEUTSCH:

A Anschluss und Laden der Notstrombatterien: Die Ladespannung muss zwischen 27,6 V und 28 V liegen. Bei Kurzschluss der Batterieleitungen wird die Ladespannung vorübergehend unterbrochen. Nach jedem Kurzschluss die Sicherung austauschen. Die Netzspannung vor Entfernung der Batterien ausschalten.

Hinweis! Die Notstrombatterien sind alle vier Jahre auszutauschen. Austauschdatum notieren.

B Motoranschluss: Im Falle verkehrter Betriebsrichtung der Motoren die braunen und weißen Leitungen in der Steckerleiste umklemmen.

Hinweis: Die grüne Leitung nicht umklemmen.

C Netzanschluss: Die Isolation von maximal 3 cm der Netzanschlussleitung entfernen. Darauf achten, dass dieses Stück mit Metallteilen in der Steuerzentrale nicht in Berührung kommt.

⚠ Treffen Sie alle notwendigen Maßnahmen zur Einhaltung der geltenden örtlichen Bestimmungen (wenn notwendig, wenden Sie sich an einen Elektroinstallateur).

D Leitung: Die Leitung wie abgebildet führen und mit einer Kabelverschraubung befestigen.

FRANÇAIS :

A Branchement et charge des batteries de secours : le voltage de charge doit se situer entre 27,6 V et 28 V. En cas de court-circuit dans les fils de batterie, la différence de potentiel de charge est temporairement interrompu. Changer le fusible après un court circuit. L'alimentation secteur doit être débranchée avant d'enlever les batteries.

NB ! Les batteries de secours doivent être remplacées tous les quatre ans !

Noter la date pour leur remplacement.

B Branchement moteur : dans le cas où les moteurs marcheraient à l'envers, inverser les câbles brun et blanc dans la prise.

Nota : Ne pas bouger le fil vert.

C Branchement secteur : retirer 3 cm maximum de gainage du câble moteur. S'assurer que cette partie de câble ne peut rentrer en contact avec les parties métalliques du système de commande.

⚠ Prendre toutes dispositions pour satisfaire la réglementation locale en vigueur (contacter un électricien qualifié si nécessaire).

D **Câble** : passer le câble comme indiqué et le fixer avec le presse étoupe.

DANSK:

A Tilslutning og opladning af nødstrømsbatterier:

Ladespændingen skal være mellem 27,6 V og 28 V. Ved kortslutning af batteriledningerne afbrydes ladespændingen midlertidigt. Efter en kortslutning skal sikringen udskiftes.

Netspændingen skal afbrydes, før batterierne fjernes.

NB! Nødstrømsbatterierne skal udskiftes hvert fjerde år.

Notér dato for udskiftning.

B **Motortilslutning**: I tilfælde af forkert driftsretning på motorer, byttes om på de brune og hvide ledninger i stikket.

Bemærk: Den grønne ledning må ikke flyttes.

C **Nettilslutning**: Fjern isoleringen på maks. 3 cm af nettilslutningsledningen. Sørg for, at dette stykke ikke kan komme i berøring med metaldele i styresystemet.

⚠ Tag alle nødvendige forholdsregler for at overholde gældende lokale regler (kontakt evt. en elinstallatør).

D **Ledning**: Ledningen føres som vist og fastgøres med en kabelforskrumning.

NEDERLANDS:

A Aansluiten en laden van de noodaccu's/noodstroomvoorziening:

De laadspanning dient tussen de 27,6 V en 28 V te zijn. In het geval van kortsluiting in de bedrading van de accu, wordt de laadspanning tijdelijk onderbroken. Vervang de accu na elke kortsluiting.

De stroomtoevoer moet afgesloten zijn voordat u de batterijen verwijdert.

NB! De noodaccu's dienen om de vier jaar vernieuwd te worden.

Noteer daarom de vervangingsdatum.

B **Motor aansluiting**: Indien de motor in de verkeerde richting werkt, verwissel dan bruine en witte bedrading.

Let op: Verplaats de groene kabel niet.

C **Netaansluiting**: Maximaal 3 cm van het isolatiemateriaal van het snoer naar de netaansluiting verwijderen. Let er op dat dit stuk snoer niet in aanraking komt met andere metalen voorwerpen van het bedieningssysteem.

⚠ Neem alle benodigde voorzorgsmaatregelen om aan de geldende nationale normen te voldoen (indien nodig dient u een gekwalificeerde electricien in te schakelen).

D **Kabel**: Geleid de kabel zoals getoond en zet hem vast met een kabel pakking.

ITALIANO:

A **Collegamenti e carica delle batterie tampone**: La tensione di carica deve risultare fra i 27,6 V e i 28 V. In caso di corto circuito tra i cavi delle batterie, tale tensione viene temporaneamente interrotta. Cambiare il fusibile dopo eventuali corto circuiti. Sconnettere l'alimentazione di rete prima di togliere le batterie.

NB! Le batterie tampone devono essere sostituite ogni quattro anni!

Segnare la data di sostituzione delle batterie.

B **Connessione del motore**: Nel caso in cui il motore operi in direzione opposta, invertire i cavi marrone e bianco nella connessione.

Nota: Non rimuovere il cavo verde.

C **Collegamento alla tensione di rete**: Rimuovere l'isolante dal cavo di collegamento per un massimo di 3 cm. Assicurarsi che le parti scoperte del cavo non entrino in contatto con le parti metalliche del sistema di controllo.

⚠ Procedere attenendosi alla normativa vigente (contattare un elettricista qualificato se necessario).

D **Cavo**: Inserire il cavo come illustrato e fissarlo con un fermacavo.

ESPAÑOL:

A **Conexión y carga de baterías de seguridad**: El voltaje de carga debe estar entre 27,6 V y 28 V. En caso de cortocircuito en los cables de la batería, este voltaje de carga se interrumpe temporalmente. Cambie el fusible después de cualquier corto circuito.

El suministro de la red eléctrica debe ser desconectado antes de quitar las baterías.

Nota: ¡Las baterías de seguridad deben cambiarse cada cuatro años! Tenga en cuenta la fecha de caducidad.

B **Conexión del motor**: En caso de que el motor funcione en la dirección equivocada, cambie de posición los cables marrón y blanco en el enchufe.

Nota: No cambie el cable verde.

C **Conexión de alimentación**: Retire el aislamiento de un máximo de 3 cm del cable de alimentación. Asegúrese que esta sección del cable no tenga contacto con ninguna parte metálica del sistema de control de evacuación de humos.

⚠ Haga todo lo necesario para el estricto cumplimiento de la normativa local vigente (contacte con un electricista cualificado si fuera necesario).

D **Cable**: Coloque el cable como se muestra y sujételo con un prensacables.

ČESKY:

A **Zapojení a dobíjení záložních baterií**: Dobíjecí napětí by mělo být mezi 27,6 V a 28 V. V případě zkratu ve vedení baterie je dobíjecí napětí dočasně přerušeno. Vyměňte pojistku po každém zkratu.

Před vyjmutím baterií odpojte od hlavního přívodu.

Poznámka: Záložní baterie by měly být měněny každé čtyři roky.

Datum výměny si poznamenejte.

B **Zapojení motoru**: Pokud pracují motory ve špatném směru, přemístěte hnědé a bílé kabely v konektoru.

Poznámka: Nehýbejte se zeleným kabelem.

C **Zapojení hlavního přívodu**: Odstraňte izolaci z hlavního přívodního kabelu (max. 3 cm). Ujistěte se, že tato část kabelu se nemůže dostat do kontaktu s kovovými částmi řídicího systému.

⚠ Dodržte všechny potřebné kroky pro splnění platných obecních požadavků (případě potřeby, kontaktujte kvalifikovaného elektrikáře).

D **Kabel**: Ved'te kabel, jak je znázorněno a upevněte jej skrz kabelovou průchodku.

POLSKI:

A Podłączenie i ładowanie baterii podtrzymujących zasilanie:

Napięcie ładowania powinno być pomiędzy 27,6 V i 28 V. W przypadku zwarcia w przewodach baterii, napięcie ładowania jest przerywane czasowo. Wymień bezpiecznik po każdym zwarcu.

Główne zasilanie musi być odłączone przed wyciągnięciem baterii.

Uwaga: Baterie podtrzymujące zasilanie powinny być wymieniane, co cztery lata!

Zanotuj datę wymiany.

B Podłączenie silnika: W przypadku, gdy silniki pracują w złym kierunku, zamień miejscami brązowy i biały przewód we wtyczce.

Uwaga: Nie odłączaj zielonego przewodu.

C Podłączenie sieciowe: Usuń izolację z maksimum 3 cm przewodu sieciowego. Upewnij się, że ta część przewodu nie może wejść w kontakt z metalowymi częściami centrali sterującej.

⚠ Należy upewnić się, że instalacja podłączona jest zgodnie z obecnie obowiązującymi przepisami (jeśli to konieczne, skontaktuj się z wykwalifikowanym elektrykiem).

D Przewód: Poprowadź przewód tak jak pokazano na rysunku i przyłącz go zaciskiem.

KFX 110

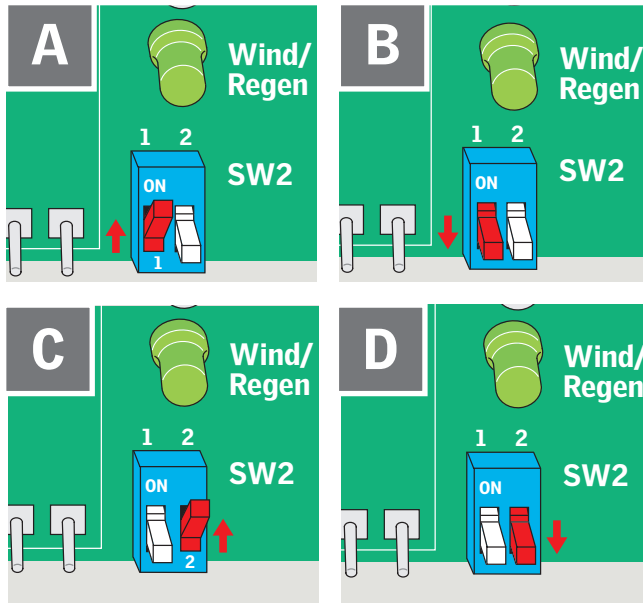

KFX 120

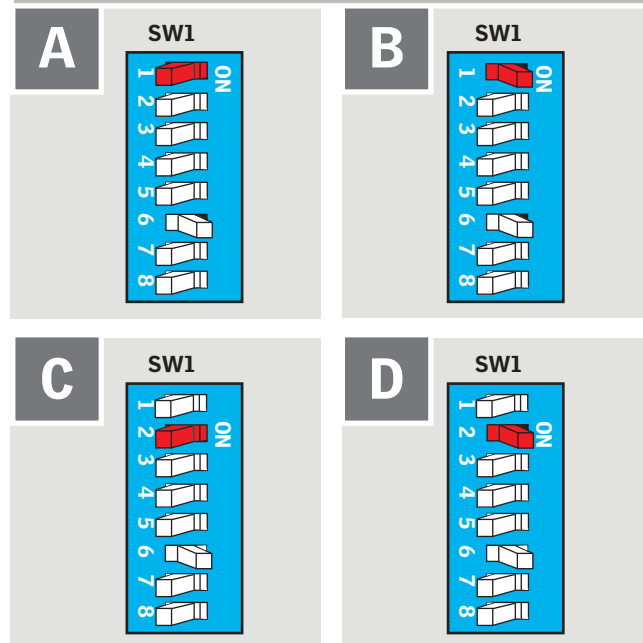

ENGLISH: Setting of switch SW2 in KFX 110 and switch SW1 in KFX 120

Setting **A** or **B** for error indication

A Windows will open automatically when the control system receives error message from motor, smoke detector or break-glass point as well as defects in the associated cables. The red light-emitting diode of the control system and the connected break-glass points is illuminated. The yellow light-emitting diode of the control system and the connected break-glass points flashes on and off and the acoustic alarm from control system and connected break-glass points sounds continuously.

B Windows will not open automatically in case of error message. The error is only indicated by light-emitting diodes. The yellow light-emitting diode of the control system and the connected break-glass points flashes on and off and the acoustic alarm from control system and connected break-glass points beeps.

Setting **C** or **D** for operation of comfort ventilation

C The window motor only opens the window if the left hand switch of ventilation switch KFK 200 is pressed continually. One press on the right hand switch closes the window completely.

D The window motor opens the window max 200 mm (max opening in comfort ventilation function) after one press on the left hand switch of ventilation switch KFK 200. One press on the right hand switch closes the window completely.

Note: The motors can be stopped in any position by activating the opening and closing function simultaneously.

DEUTSCH: Einstellung des Umschalters SW2 in KFX 110 bzw. des Umschalters SW1 in KFX 120

Einstellung **A** oder **B** für Fehlermeldung

A Öffnung des Fensters bei Fehlermeldung von Motor, Rauchmelder und RWA-Hauptbedienstelle sowie bei Fehlern der dazugehörigen Leitungen. Die rote Leuchtdiode der Steuerzentrale und der angeschlossenen RWA-Hauptbedienstellen leuchtet auf. Die gelbe Leuchtdiode der Steuerzentrale und der angeschlossenen RWA-Hauptbedienstellen blinkt, und ein ständiger Alarm ertönt von der Steuerzentrale und den angeschlossenen RWA-Hauptbedienstellen.

B Keine Öffnung des Fensters bei Fehlermeldung. Die Fehlermeldung wird nur durch die Leuchtdioden angezeigt. Die gelbe Leuchtdiode der Steuerzentrale und der angeschlossenen RWA-Hauptbedienstellen blinkt, und ein Piepton ertönt von der Steuerzentrale und den angeschlossenen RWA-Hauptbedienstellen.

Einstellung **C** oder **D** zur Bedienung von Komfortlüftung

C Der Fenstermotor öffnet nur das Fenster, solange der Lüftungstaster KFK 200 betätigt wird. Ein Druck auf die gegenüberliegende Schalterfläche schließt das Fenster vollständig.

D Der Fenstermotor öffnet das Fenster max. 200 mm (maximale Öffnung in der Komfortlüftungsfunktion) bei einmaligem Druck des Lüftungstasters KFK 200. Ein Druck auf die gegenüberliegende Schalterfläche schließt das Fenster vollständig.

Hinweis: Die Motoren lassen sich bei gleichzeitiger Betätigung der Öffner- und Schließfunktion in der gewünschten Position stoppen.

FRANÇAIS : Configuration du commutateur SW2 de KFX 110 et du commutateur SW1 de KFX 120

Réglage **A** ou **B** pour indication de défaut

A Ouverture automatique de la fenêtre en cas de message de défaut du moteur, du détecteur de fumées ou du coup de poing brise-glace ainsi que des défauts de branchements de câbles. Les lampes diode rouges du système de commande et des coups de poing brise-glace sont allumées. Les lampes diode jaunes du système de commande et des coups de poing brise-glace clignotent et les alarmes sonores du système de commande et des coups de poing brise-glace se font entendre en continu.

B Non ouverture de la fenêtre en cas de message de défaut. Le défaut est uniquement indiqué par l'allumage de diodes. Les diodes jaunes du système de commande et des coups de poing brise-glace clignotent et les alarmes sonores du système de commande et des coups de poing brise-glace bipent.

Réglage **C** ou **D** pour le fonctionnement de la ventilation

C Le moteur de la fenêtre ouvre la fenêtre tant que l'un des interrupteurs de ventilation KFK 200 est maintenue appuyé. Une simple pression sur l'autre interrupteur de ventilation KFK 200 ferme la fenêtre complètement.

D Le moteur de la fenêtre l'ouvre de 200 mm au maximum (ouverture maximale en fonction ventilation) après une simple pression sur l'un des interrupteurs de ventilation KFK 200. Une simple pression sur l'autre interrupteur de ventilation KFK 200 ferme la fenêtre complètement.

Attention : Les moteurs peuvent s'arrêter dans n'importe quelle position de la fenêtre si les fonctions ouverture et fermeture sont activées en même temps.

DANSK : Indstilling af omskifter SW2 i KFX 110 og omskifter SW1 i KFX 120

Indstilling **A** eller **B** for fejlmelding

A Åbning af vindue ved fejlmelding fra motor, røgmelder og brandtryk samt ved fejl på ledninger til disse. Den røde lysdiode i styresystemet og de tilsluttede brandtryk lyser. Den gule lysdiode i styresystemet og de tilsluttede brandtryk blinker, og der lyder en konstant alarm fra styresystemet og tilsluttede brandtryk.

B Ingen åbning af vindue ved fejlmelding. Fejlmeldingen fremgår kun af lysdioder. Den gule lysdiode i styresystemet og de tilsluttede brandtryk blinker, og der udsendes en bippende lyd fra styresystemet og tilsluttede brandtryk.

Indstilling **C** eller **D** for betjening af komfortventilation

C Vinduesmotoren åbner kun vinduet, så længe ventilationskontakt KFK 200 aktiveres. Vinduet lukkes helt ved et enkelt tryk på den anden del af ventilationskontakten.

D Vinduesmotoren åbner vinduet maks. 200 mm (maks. åbning i komfortventilationsfunktion) ved et enkelt tryk på ventilationskontakt KFK 200. Vinduet lukkes helt ved et enkelt tryk på den anden del af ventilationskontakten.

Bemærk: Motorerne kan stoppes i den ønskede position ved at aktivere åbne- og lukkefunktionen samtidigt.

NEDERLANDS: Instellen van de SW2 schakelaar in KFX 110 en van de SW1 schakelaar in KFX 120

Instelling **A** of **B** voor foutmeldingen

A De dakramen gaan automatisch open in het geval van een foutmelding vanuit de motor, rookmelder, breekglas punt en als gevolg van een defect in de desbetreffende bedrading. De rode led-lampje van het bedieningssysteem en de aangesloten breekglas punten zullen gaan branden. De gele led-lampje van het bedieningssysteem en de aangesloten breekglas punten zullen gaan knipperen en het acoustische alarm van het bedieningssysteem en de aangesloten breekglas punten zal continue te horen zijn.

B De dakramen gaan niet open in het geval van een foutmelding. De fout wordt enkel door middel van led-lampjes aangegeven. De gele led-lampje van het bedieningssysteem en de aangesloten breekglas punten zullen gaan knipperen en het acoustische alarm van het bedieningssysteem en de aangesloten breekglas punten zal piepen.

Instelling **C** of **D** voor bediening van de comfortventilatie

C De dakraammotor opent het dakraam alleen zolang ventilatieknop KFK 200 geactiveerd is. Een druk op de rechter ventilatieknop sluit het dakraam helemaal.

D De dakraammotor opent het dakraam max. 200 mm (maximale stand van de comfortventilatie) met één druk op de ventilatieknop KFK 200. Een druk op de rechter ventilatieknop sluit het dakraam helemaal.

Let op: De motoren kunnen in elke gewenste positie gestopt worden door de open- en sluitfunctie tegelijkertijd in te drukken.

ITALIANO: Regolazione del selettore SW2 nel KFX 110 e del selettore SW1 nel KFX 120

Regolazione **A** o **B**: segnalazione di errori

A La finestra si apre automaticamente quando il sistema di controllo riceve un messaggio d'errore dal motore, dal rilevatore di fumi o dal pulsante di emergenza a vetro nonché in caso di difetti imputabili ai cavi di connessione. I diodi luminosi rossi del sistema di controllo e dei pulsanti di emergenza a vetro eventualmente collegati si illuminano. Il diodo luminoso giallo del sistema di controllo e dei pulsanti di emergenza a vetro lampeggiano emettendo un segnale acustico.

B La finestra non apre automaticamente in caso di messaggio d'errore. L'errore viene indicato dai diodi luminosi. Il diodo luminoso giallo del sistema di controllo e dei pulsanti di emergenza a vetro collegati lampeggiano mentre entrambi gli elementi emettono un segnale acustico.

Regolazione **C** o **D** per funzione di ventilazione

C Il motore della finestra apre la stessa solo fintantoche il pulsante di apertura sulla pulsantiera di ventilazione a muro KFK 200 rimane premuto. Premendo una volta il pulsante di chiusura sulla pulsantiera per la chiusura della finestra, questa si chiude completamente.

D Il motore della finestra apre la stessa di 200 mm (apertura massima per la funzione di ventilazione) dopo aver premuto una volta il pulsante di apertura sulla pulsantiera di ventilazione a muro KFK 200. Premendo una volta sulla parte opposta della pulsantiera, la finestra si chiude completamente.

Nota: I motori possono essere bloccati in qualunque posizione premendo i pulsanti di apertura e chiusura simultaneamente.

ESPAÑOL: Ajuste del interruptor SW2 en KFX 110 y del interruptor SW1 en KFX 120

Ajuste **A o **B** para la indicación de errores**

A Las ventanas se abrirán automáticamente cuando el sistema de control reciba un mensaje de error desde el motor, el detector de humo o el pulsador de emergencia, así como por fallos en los cables asociados. El diodo luminoso rojo del sistema de control y de los pulsadores de emergencia conectados se iluminará. El diodo luminoso amarillo del sistema de control y de los pulsadores de emergencia conectados parpadeará, el aviso acústico del sistema de control y de los pulsadores de emergencia conectados sonará de forma continua.

B Las ventanas no se abrirán automáticamente en caso de mensaje de error. El error únicamente lo indican los diodos luminosos. El diodo luminoso amarillo del sistema de control y de los pulsadores de emergencia conectados parpadeará, el aviso acústico del sistema de control y de los pulsadores de emergencia conectados emitirá un pitido.

Ajustes **C y **D** para el funcionamiento de la ventilación de confort**

C El motor de la ventana sólo se abrirá mientras se mantenga pulsado interruptor de ventilación KFK 200. Al pulsar el interruptor opuesto, la ventana se cierra completamente.

D El motor abre la ventana máx. 200 mm (apertura máxima en la función de ventilación de confort) después de pulsar interruptor de ventilación KFK 200. Al pulsar el interruptor opuesto, la ventana se cierra completamente.

Nota: Los motores pueden pararse en cualquier posición activando la función de apertura o cerrado simultáneamente.

ČESKY: Nastavení spínače SW2 v KFX 110 a spínače SW1 v KFX 120

Nastavení **A nebo **B** pro označení chybné funkce**

A Okna se otevřou automaticky, když řídicí systém obdrží signál chyby z motoru, kouřového senzoru nebo požárně poplachového spínače, stejně jako v případě defektu v příslušném vedení. Červená světélkující dioda řídicího systému a zapojených požárně poplachových spínačů svítí. Žlutá světélkující dioda řídicího systému a zapojených požárně poplachových spínačů bliká a akustický alarm z řídicího systému a zapojených požárně poplachových spínačů vydává souvislý zvuk.

B Okna se neotevřou automaticky v případě chybného zadání. Chyba se projeví pouze díky světélkujícím diodám. Žlutá světélkující dioda řídicího systému a zapojených požárně poplachových spínačů bliká a akustický alarm z řídicího systému a zapojených požárně poplachových spínačů houká.

Nastavení **C nebo **D** na ovládání pohodlného větrání**

C Motor na okně otevírá okno pouze tak dlouho, dokud je stisknuto tlačítko se šipkou směrem nahoru u doplňkového ventilačního spínače KFK 200. Okno se kompletně zavře po stisknutí tlačítka se šipkou směrem dolů na ventilačním spínači.

D Motor na okně otevírá okno max 200 mm (max otevření funkce větrání) po jednom stisknutí tlačítka se šipkou směrem nahoru u doplňkového ventilačního spínače KFK 200. Okno se kompletně zavře po stisknutí tlačítka se šipkou směrem dolů na ventilačním spínači.

Poznámka: Motory mohou být zastaveny v jakékoliv pozici, pokud tlačítka pro otevření a zavření jsou stisknuta současně.

POLSKI: Ustawienie przełącznika SW2 w KFX 110 i przełącznika SW1 w KFX 120

Ustawienia **A lub **B** do wskazywania błędów**

A Okna otworzą się automatycznie kiedy centrala sterująca otrzyma informację o błędzie silnika, detektora dymu lub przycisku stłuczeniowego, jak również o defektach podłączonych przewodów. Świecą się czerwone diody centrali sterującej oraz podłączonych przycisków stłuczeniowych. Diody centrali sterującej oraz podłączonych przycisków stłuczeniowych, emitujące żółte światło - migają, a alarm dźwiękowy centrali sterującej oraz podłączonych przycisków stłuczeniowych emituje sygnał ciągły.

B Okna nie otworzą się automatycznie w przypadku informacji o błędzie. Błąd błędzie jedynie wskazywany poprzez diody emitujące światło. Diody centrali sterującej oraz podłączonych przycisków stłuczeniowych, emitujące żółte światło - migają, a alarm dźwiękowy centrali sterującej oraz podłączonych przycisków stłuczeniowych emituje krótkie sygnały.

Ustawienia **C lub **D** dla działania wentylacji codziennej**

C Silnik otwiera okno jedynie wtedy, gdy naciskany jest przełącznik nascienny wentylacji KFK 200. Jedno przyciśnięcie drugiej strony przycisku całkowicie zamyka okno.

D Silnik otwiera okno na maks. 200 mm (maksymalne otwarcie dla funkcji wentylacji codziennej) po jednym przyciśnięciu przełącznika nascienny wentylacji KFK 200. Jedno przyciśnięcie drugiej strony przycisku całkowicie zamyka okno.

Uwaga: Silniki mogą zostać zatrzymane w każdej pozycji, poprzez jednocześnie aktywowanie funkcji otwierania i zamykania.

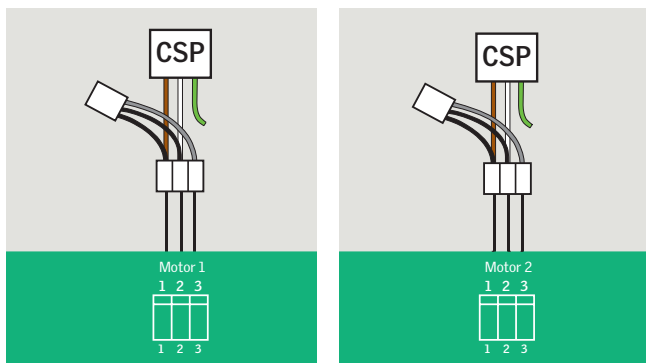

ENGLISH: To ensure cable monitoring, relocate the terminal module (prefitted in the terminal block in the control system); connect terminal module and CSP cable to power cable. The cables must not be transposed; this would cause malfunction of the terminal module.

DEUTSCH: Zur Sicherung der Leitungsüberwachung das Endmodul (vormontiert in der Anschlussklemme der Steuerzentrale) entfernen; das Endmodul und die CSP-Leitung an die Versorgungsleitung anschließen. Die Leitungen dürfen nicht vertauscht werden, da das Endmodul sonst nicht korrekt funktioniert.

FRANÇAIS: Afin d'assurer la surveillance du câble, positionner le module terminal (pré-fixé dans le bornier du système de commande) ; brancher le module terminale et le câble du CSP au câble d'alimentation. Les câbles ne doivent pas être inversés, sous peine de dysfonctionnement du module terminal.

DANSK: For at sikre ledningsovervågningen flyttes endemodulet (formonteres i klemrækken i styresystemet); endemodul og CSP-ledning tilsluttes forsyningsledningen. Ledningerne må ikke krydse hinanden, da endemodulet i så fald ikke vil fungere korrekt.

NEDERLANDS: Voor het veiligstellen van kabel controle, bevestig opnieuw de eindmodule (voorgemonteerd in het moduleblok in het bedienings-systeem); sluit de eindmodule en sluit de eindmodule in CSP aan op de stroomkabel. De bedrading moet niet verwisseld worden, dit kan ervoor zorgen dat de eindmodule niet goed functioneerd.

ITALIANO: Per assicurare il monitoraggio del cavo, riposizionare il modulo terminale (preinstallato nella morsettiera della del sistema di controllo; collegare il modulo terminale e il cavo del CSP all'alimentazione di rete. La connessione dei cavi non deve essere invertita in quanto questo potrebbe causare malfunzionamenti nel modulo terminale.

ESPAÑOL: Para asegurar una supervisión del cable, recoloque el módulo terminal (prefijado en el bloqueo del terminal en el sistema de control); conecte el modulo terminal y el terminal CSP al cable eléctrico. Los cables no deben estar cambiados, esto ocasionaría un mal funcionamiento del módulo terminal.

ČESKY: Pro kontrolu funkčnosti kabelů přemístěte koncový modul (předinstalovaný ve svorkovnici v řídicím systému) a zapojte jej do svorek motoru CSP. Kabely nesmí být prohozeny, to by způsobilo selhání koncového modulu.

POLSKI: Aby zapewnić monitorowanie przewodu przeniesie końcówkę modułu (zamontowaną wstępnie w terminalu centrali sterującej); połącz końcówkę modułu i przewód CSP z przewodem zasilającym. Przewodów nie można zamieniać; mogłoby to spowodować nieprawidłowe działanie modułu terminala.

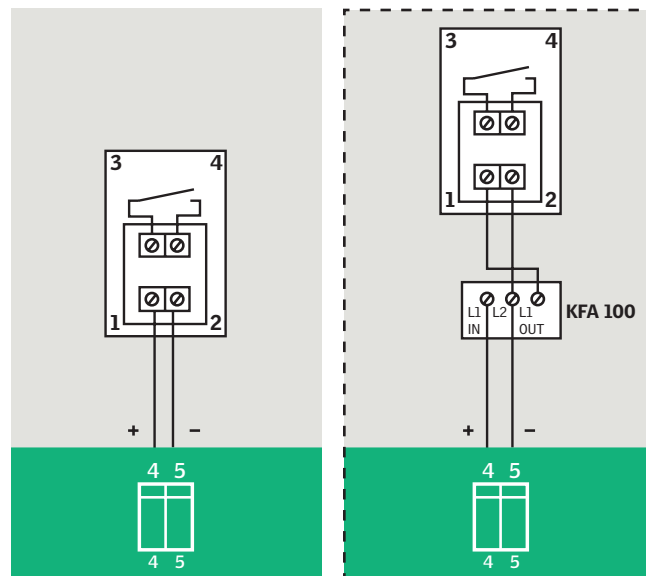

ENGLISH: The smoke detector entry can also be used to receive a signal from an external smoke detection system. In that case, a potential free switch and the module shown are required. Fit the module in the external smoke detection system.

Note: If smoke detector KFA 100 is used with an external smoke detection system, continuous single line connections must be used where smoke detector(s) is/are placed closest to the control system. The module shown must be placed in the external smoke detection system.

DEUTSCH: Der Rauchmeldereingang kann auch zum Empfang eines Signals von einer externen Rauchmeldeanlage verwendet werden. Ggf. braucht man einen potentialfreien Schalter und das abgebildete Modul, das in die externe Rauchmeldeanlage einzusetzen ist.

Hinweis: Falls Rauchmelder KFA 100 mit einer externen Rauchmeldeanlage verwendet wird, müssen die Komponenten hintereinandergeschaltet werden, wo der/die Rauchmelder am Nächsten zur Steuerzentrale platziert ist/sind. Das abgebildete Modul ist in die externe Rauchmeldeanlage einzusetzen.

FRANÇAIS: L'entrée du détecteur de fumées peut aussi être utilisée pour recevoir un signal d'un système externe de détection de fumées. Dans ce cas, un contact sec et le module indiqué sont nécessaires. Installer le module dans le système externe de détection de fumées.

Note: Si un détecteur de fumées KFA 100 est utilisé avec un système externe de détection de fumées, de simples lignes de connexion continues doivent être réalisées là où le(s) détecteur(s) de fumées est(sont) placé(s) le plus près du système de commande. Le module indiqué doit être positionné dans le système externe de détection de fumées.

DANSK: Røgmelderindgangen kan også anvendes til at modtage et signal fra et eksternt brandmeldeanlæg. I så fald skal man bruge en potentialfri kontakt og det viste modul, som placeres i det eksterne brandmeldeanlæg.

Bemærk: Hvis røgmelder KFA 100 anvendes sammen med et eksternt brandmeldeanlæg, skal der anvendes linjekobling, hvor røgmelder(e) er placeret tættest på styresystemet. Det viste modul skal placeres i det eksterne brandmeldeanlæg.

NEDERLANDS: De ingang van de rookmelder kan ook gebruikt worden om een signaal van een extern rookafvoersysteem te ontvangen. In dit geval zijn er een potentiaal vrije schakelaar en de weergegeven module nodig.

Let op: Wanneer rookmelder type KFA 100 gebruikt wordt in combinatie met een rookafvoersysteem van een andere fabrikant, moet er een ononderbroken verbinding toegepast worden met de rookmelder die het dichtste in de buurt van het bedieningssysteem is geplaatst. De weergegeven module moet geplaatst worden in het externe rookafvoersysteem.

ITALIANO: L'ingresso del rilevatore di fumi può essere utilizzato per ricevere un segnale anche da rilevatore esterno al sistema VELUX. In questo caso è necessario comandare la chiusura di un contatto pulito utilizzando il modulo illustrato in figura.

Nota: se il rilevatore di fumi KFA 100 è utilizzato assieme ad un rilevatore esterno, questo deve essere collegato in serie qualora i rilevatori di fumi siano vicini al sistema di controllo. Il modulo illustrato è, in questo caso, collegato al rilevatore di fumi esterno.

ESPAÑOL: La entrada del detector de humos puede utilizarse también para recibir una señal desde un sistema externo de detección de humos. En ese caso es necesario un interruptor sin corriente y el módulo mostrado. El módulo debe acoplarse al sistema externo del detector de humos.

Nota: Si se usa el detector de humos KFA 100 con un sistema externo de detección de humos, deberán usarse conectores en línea en el/los punto(s) más cercano(s) al sistema de control. El módulo mostrado deberá colocarse en el sistema externo de detección de humos.

ČESKY: Vstup kouřového senzoru může být také použit pro přijímání signálu z externího systému pro detekci kouře. V tomto případě je zapotřebí bezpotenciálový kontakt a zobrazený modul. Modul zapojte na pozici externího systému pro detekci kouře.

Poznámka: Pokud je kouřový senzor KFA 100 použit s externím systémem pro detekci kouře, musí se použít nepřerušované samostatné spojení, kde kouřový/é senzor(y) je/Jsou umístěny co nejbližší k řídicímu systému. Znázorněný modul musí být umístěn v externím systému pro detekci kouře.

POLSKI: Wejście detektora dymu może również być użyte do odbierania sygnału z zewnętrznego systemu wykrywania dymu. W tym przypadku potrzebny jest przełącznik bezpotencjałowy oraz pokazany moduł.

Moduł należy umieścić w zewnętrznym systemie wykrywania dymu.

Uwaga: Jeżeli detektor dymu KFA 100 jest używany z zewnętrznym systemem wykrywania dymu musi zostać zastosowane połączenie szeregowe, gdzie detektor/y dymu jest/są umieszczony najbliżej centrali sterującej. Pokazany moduł musi być umieszczony w zewnętrznym systemie wykrywania dymu.

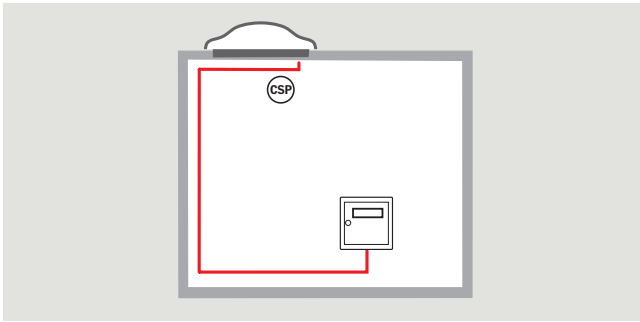

ENGLISH:

⚠ When resetting alarms: Before activation of the reset button, make sure that no body parts can get caught in the window.

Activation via break-glass point: Break the glass cover and press the red button for at least 1 second. The window opens. (The comfort ventilation function is automatically disengaged).

Signals: The red light-emitting diodes of the control system and the connected break-glass points are illuminated. In addition, the acoustic alarm from control system and connected break-glass points sounds continuously.

Resetting after activation via break-glass point: Open the door of control system or break-glass point in question. Press the reset button in the control system or the break-glass point. The window closes and control system and connected break-glass points are reset. After activation of the reset button, the comfort ventilation and the smoke ventilation are operational again.

Signals: When the reset button has been activated, the red light-emitting diodes of the control system and the connected break-glass points are turned off and the alarm signal stops.

Release via smoke detector: In cases of smoke detection, the window opens automatically. The comfort ventilation function is automatically disengaged. If the smoke ventilation system is activated via smoke detector, the smoke detector has to be cleared of smoke particles or replaced before the reset button is activated.

Signals: The red light-emitting diode in the control system, in the smoke detector and in the connected break-glass points are illuminated. In addition, the acoustic alarm from control system and connected break-glass points sounds continuously.

Release by high temperatures: If the temperature in the control system rises above 70 °C, the window opens automatically.

Signals: The red light-emitting diode in control system and connected break-glass points is illuminated. The yellow light-emitting diode for error indication in control system and connected break-glass points flashes on and off.

Resetting after release by high temperatures: Close the window again by one press of the reset button in the control system. When resetting alarms, be sure not to touch conductive parts.

Signals: After activation of the reset button, the yellow light-emitting diode for error indication keeps flashing on and off in the connected break-glass points. The green light-emitting diode remains illuminated as the built-in thermal cut-out is irreversibly destroyed. Therefore the entire printed circuit board must be replaced.

DEUTSCH:

⚠ Bei Zurücksetzen des Alarms: Vor Aktivierung des Rückstellknopfs sicherstellen, dass niemand im Fenster festgeklemmt werden kann.

Aktivierung durch RWA-Hauptbedienstelle: Scheibe einschlagen. Den roten Knopf mindestens 1 Sekunde drücken. Das Fenster wird geöffnet. (Die Lüftungsfunktion wird automatisch gesperrt).

Signale: Die roten Leuchtdioden in der Steuerzentrale und in den angeschlossenen RWA-Hauptbedienstellen leuchten. Außerdem ertönt ein ständiger Alarm von der Steuerzentrale und den angeschlossenen RWA-Hauptbedienstellen.

Zurücksetzung nach Aktivierung durch RWA-Hauptbedienstelle: Die Steuerzentrale oder die jeweilige RWA-Hauptbedienstelle öffnen. Den Rückstellknopf in der Steuerzentrale oder RWA-Hauptbedienstellen drücken. Das Fenster wird geschlossen, und die Steuerzentrale und die angeschlossenen RWA-Hauptbedienstellen werden zurückgesetzt. Nach Aktivierung des Rückstellknopfes funktionieren die Lüftungs- und Rauchabzugsfunktionen wieder.

Signale: Die rote Leuchtdiode in der Steuerzentrale und in den angeschlossenen RWA-Hauptbedienstellen erlischt beim Zurücksetzen, und das Ertönen des Alarms hört auf.

Auslösung durch Rauchmelder: Das Fenster öffnet sich automatisch bei Rauchbildung. Die Lüftungsfunktion wird automatisch gesperrt. Falls die Rauchabzugsfunktion durch den Rauchmelder ausgelöst wird, muss der Rauchmelder vor Aktivierung des Rückstellknopfs gereinigt oder getauscht werden.

Signale: Die rote Leuchtdiode in der Steuerzentrale, im Rauchmelder und in den angeschlossenen RWA-Hauptbedienstellen leuchten. Außerdem ertönt ein ständiger Alarm von der Steuerzentrale und den angeschlossenen RWA-Hauptbedienstellen.

Auslösung bei hohen Temperaturen: Falls die Temperatur in der Steuerzentrale über 70 °C ansteigt, öffnet sich das Fenster automatisch.

Signale: Die roten Leuchtdioden in der Steuerzentrale und in den angeschlossenen RWA-Hauptbedienstellen leuchten. Die gelbe Leuchtdiode für Fehlermeldung in der Steuerzentrale und in den angeschlossenen RWA-Hauptbedienstellen blinkt.

Zurücksetzung nach Auslösung bei hohen Temperaturen: Das Fenster durch einmalige Betätigung des Rückstellknopfs in der Steuerzentrale schließen. Beim Zurücksetzen der Alarme stromführende Teile nicht berühren!

Signale: Nach Aktivierung des Rückstellknopfs blinkt die gelbe Leuchtdiode für Fehlermeldung weiterhin in den angeschlossenen RWA-Hauptbedienstellen. Die grüne Leuchtdiode leuchtet ständig, da der eingebaute thermische Unterbrecher irreparabel zerstört ist. Somit ist die ganze Platine auszuwechseln.

FRANÇAIS :

⚠ Lors du rearmement des alarmes, s'assurer qu'aucun corps ne risque d'être coincé par la fenêtre lors de la réactivation.

Déclenchement par le coup de poing brise-glace : briser la vitre du coup de poing brise-glace et presser la touche rouge pendant au moins 1 seconde. La fenêtre s'ouvre (la fonction ventilation est automatiquement bloquée).

Signalisation : les lampes diode rouges du système de commande et des coups de poing brise-glace sont allumées. De plus, les alarmes sonores du système de commande et des coups de poing brise-glace se font entendre en continu.

Réarmement après déclenchement par coup de poing brise-glace : ouvrir le coffret du système de commande ou le coup de poing brise-glace concerné. Presser la touche de réarmement dans le système de commande ou du coup de poing brise-glace. La fenêtre se referme et le système est réarmé. Après activation de la touche réarmement, les fonctions ventilation et évacuation des fumées fonctionnent de nouveau.

Signalisation : quand la touche réarmement a été activée, les lampes diode rouges du système de commande et des coups de poing brise-glace sont désactivées et le signal d'alarme s'arrête.

Déclenchement par détecteur de fumées : dans le cas de dégagement de fumée, la fenêtre s'ouvre automatiquement. La fonction ventilation est automatiquement bloquée. Si le désenfumage a été déclenché par le détecteur de fumées, celui-ci doit être nettoyé de toute suie ou remplacé avant que la touche de réarmement ne soit pressée.

Signalisation : les lampes diode rouges du système de commande, du détecteur de fumées et des coups de poing brise-glace sont allumées. De plus, l'alarme sonore du système de commande et des coups de poing brise-glace se font entendre en continu.

Déclenchement par haute température : si la température dans le système de commande monte au-dessus de 70 °C, la fenêtre s'ouvre automatiquement.

Signalisation : les lampes diode rouges du système de commande et des coups de poing brise-glace sont allumées. La lampe diode jaune qui indique un défaut du système de commande et des coups de poing brise-glace clignote.

Réarmement après déclenchement par haute température : refermer la fenêtre par une pression sur la touche réarmement du système de commande. Lors du rebranchement des alarmes, faire attention à ne pas toucher de zones conductrices.

Signalisation : après activation de la touche réarmement, la lampe diode jaune indiquant un défaut reste clignotante pour les coups de poing brise-glace. La lampe diode verte reste allumée car le coupe circuit thermique intégré est détruit de manière irréversible. La carte électronique entière doit alors être remplacée.

DANSK:

⚠ Ved nulstilling af alarmer: Inden resetknappen aktiveres, skal man sikre sig, at ingen kan komme i klemme.

Aktivering via brandtryk: Slå ruden til brandtrykket ind. Tryk på den røde knap i mindst 1 sek. Vinduet åbnes. (Komfortventilationsfunktionen sættes automatisk ud af drift).

Signaler: Den røde lysdiode i styresystemet og de tilsluttede brandtryk lyser. Desuden lyder der en konstant alarm fra styresystemet og tilsluttede brandtryk.

Nulstilling efter aktivering via brandtryk: Styresystem eller pågældende brandtryk åbnes. Tryk på resetknappen i styresystemet eller brandtrykket. Vinduet lukkes, og styresystemet og tilsluttede brandtryk nulstilles. Efter aktivering af resetknappen fungerer komfortventilations- og brandventilationsfunktionerne igen.

Signaler: Den røde lysdiode i styresystemet og de tilsluttede brandtryk slukkes ved nulstilling, og alarmlyden ophører.

Udløsning via røgmelder: Vinduet åbnes automatisk ved røgdannelse. Komfortventilationsfunktionen sættes automatisk ud af drift. Hvis brandventilationen udløses via røgmelder, skal røgmelderen blæses fri for røg eller skiftes ud, inden resetknappen aktiveres.

Signaler: Den røde lysdiode i styresystemet, røgmelderen og de tilsluttede brandtryk lyser. Desuden lyder der en konstant alarm fra styresystemet og tilsluttede brandtryk.

Udløsning ved høje temperaturer: Hvis temperaturen i styresystemet overstiger 70 °C, åbnes vinduet automatisk.

Signaler: Den røde lysdiode i styresystemet og de tilsluttede brandtryk lyser. Den gule lysdiode for fejlmelding i styresystemet og de tilsluttede brandtryk blinker.

Nulstilling efter udløsning ved høje temperaturer: Vinduet lukkes igen ved et tryk på resetknappen i styresystemet. Vær opmærksom på, at der ved nulstilling af alarmer ikke må røres ved strømførende dele.

Signaler: Efter aktivering af resetknappen blinker den gule lysdiode for fejlmelding fortsat i de tilsluttede brandtryk. Den grønne lysdiode lyser fortsat, da den indbyggede termoafbryder er irreversibelt ødelagt. Hele printet skal derfor udskiftes.

NEDERLANDS:

⚠ Tijdens het resetten van het alarm: Voor activering van de resetknop, let er bij het resetten van het alarm op dat er geen lichaamsdelen tussen het raam komen.

Activering door middel van het breekglas punt: Breek het glas dat zich voor het breekglas punt bevindt. Druk minimaal 1 seconde op de rode knop. Het dakraam zal openen. (De comfortventilatiefunctie wordt automatisch geblokkeerd).

Signalen: Het rode led-lampje van het bedieningssysteem en de aangesloten breekglas punten zijn aan. Het acoustische alarm van het bedieningssysteem en de aangesloten breekglas punten zal continue te horen zijn.

Resetten na activering door middel van het breekglas punt: Open de deur van het bedieningssysteem of het betreffende breekglas punt. Druk op de resetknop in het bedieningssysteem of het breekglas punt. Het dakraam sluit en het bedieningssysteem en de aangesloten breekglas punten zijn gereset. Na activering van de resetknop functioneren de comfortventilatie en de rookventilatie weer.

Signalen: Het rode led-lampje in het bedieningssysteem en de aangesloten breekglas punten is uit wanneer het systeem gereset is. Het acoustische signaal zal stoppen.

Luchten met behulp van de rookmelder: In het geval van rookontwikkeling zal het dakraam automatisch geopend worden. De comfortventilatiefunctie wordt automatisch geblokkeerd. Indien de rookventilatie wordt afgevoerd door middel van de rookmelder, dan zal de rookmelder rookvrij gemaakt of vervangen moeten worden, voordat de resetknop geactiveerd wordt.

Signalen: De rode led-lampjes in het bedieningssysteem, de rookmelder en de aangesloten breekglas punten branden. Het acoustische alarm van het bedieningssysteem en de aangesloten breekglas punten zal continue te horen zijn.

Luchten bij hoge temperaturen: Als de temperatuur in het bedieningssysteem boven de 70°C stijgt, dan zal het dakraam automatisch geopend worden.

Signalen: Het rode led-lampje in het bedieningssysteem en de aangesloten breekglas punten zijn aan. Het gele led-lampje voor foutmeldingen in het bedieningssysteem en de aangesloten breekglas punten knippert.

Resetten na luchten bij hoge temperaturen: Sluit het dakraam door éénmaal op de resetknop in het bedieningssysteem te drukken. Zorg ervoor dat u de geleidende onderdelen niet aanraakt tijdens het resetten van het alarm.

Signalen: Na activering van de resetknop zal het gele led-lampje in de aangesloten breekglas punten blijven knipperen. Het groene led-lampje blijft branden, aangezien de ingebouwde veiligheidszekering/stop is doorgeslagen. Het gehele geprinte circuit bord zal vervangen moeten worden.

ITALIANO:

⚠ Nel resettare gli allarmi: Prima di attivare il tasto di ripristino, assicurarsi che nessuna parte del corpo venga schiacciata nella finestra quando riattivata.

Attivazione attraverso il pulsante di emergenza a vetro: Rompere il vetro. Premere il tasto rosso per almeno 1 secondo. La finestra si apre. (La funzione di ventilazione viene automaticamente bloccata).

Segnali: Il diodo luminoso rosso del sistema di controllo e dei pulsanti di emergenza a vetro connessi sono illuminati. Inoltre un segnale acustico continuo viene emesso da entrambi gli elementi.

Ripristino del diodo dopo l'attivazione attraverso il pulsante di emergenza a vetro: Aprire lo sportello del sistema di controllo o del pulsante di emergenza a vetro. Premere il tasto di ripristino del sistema di controllo o del pulsante di emergenza a vetro. La finestra si chiude e il sistema di controllo e i pulsanti di emergenza a vetro connessi vengono ripristinati. Dopo l'attivazione del tasto di ripristino, le funzioni di ventilazione e di evacuazione fumi sono automaticamente ripristinate.

Segnali: Il diodo luminoso rosso del sistema di controllo e dei pulsanti di emergenza a vetro connessi si spengono e il segnale acustico si interrompe.

Ripristino dopo l'attivazione del rilevatore fumi: In caso di rilevazione di fumi, la finestra si apre automaticamente. La funzione di ventilazione viene invece automaticamente bloccata. Prima di riattivare il sistema attraverso il tasto di ripristino, liberare l'ambiente dai fumi ed eventualmente sostituire il sensore di fumo danneggiato.

Segnali: Il diodo luminoso rosso del sistema di controllo, del rilevatore fumi e dei pulsanti di emergenza a vetro connessi sono illuminati. Inoltre un segnale acustico continuo viene emesso da entrambi gli elementi.

Attivazione per alte temperature: Se la temperatura del sistema di controllo supera i 70 °C, la finestra si apre automaticamente.

Segnali: Il diodo luminoso rosso del sistema di controllo e dei pulsanti di emergenza a vetro connessi sono illuminati. Il diodo luminoso giallo del sistema di controllo e dei pulsanti di emergenza a vetro lampeggiano per segnalare l'errore.

Ripristino dopo l'attivazione per alte temperature: Chiudere la finestra premendo una volta il tasto di ripristino del sistema di controllo. Nel resettare gli allarmi assicurarsi di non toccare parti conduttive.

Segnali: Dopo l'attivazione del tasto di ripristino, il diodo luminoso giallo che segnala l'errore continua a lampeggiare nei pulsanti di emergenza a vetro. Il diodo luminoso verde rimane acceso in quanto l'interruttore termico inserito è irreversibilmente distrutto. Di conseguenza, l'intero circuito stampato deve essere sostituito.

ESPAÑOL:

⚠ Cuando reinicie las alarmas: antes de la activación del botón de reinicio asegúrese que no existe riesgo de daños materiales o lesión a personas.

Activación desde el pulsador de emergencia: Rompa la cubierta de cristal y pulse el botón rojo durante al menos 1 segundo. La ventana se abrirá. (La función de ventilación de confort quedará automáticamente bloqueada).

Indicación: Los diodos luminosos rojos del sistema de control y de los pulsadores de emergencia conectados se iluminarán. Además, el aviso acústico del sistema de control y de los pulsadores de emergencia conectados sonarán de forma continua.

Reinicio después de la activación desde el pulsador de emergencia: Abra la puerta del sistema de control o del pulsador de emergencia en cuestión. Pulse el botón de reinicio en el sistema de control o en el pulsador de emergencia. La ventana se cerrará y el sistema de control y los pulsadores de emergencia conectados se reiniciarán. Después de la activación del botón de reinicio, la ventilación de confort y la extracción de humos vuelven a estar operativas.

Indicación: Cuando se ha activado el botón de reinicio, los diodos luminosos rojos del sistema de control y los pulsadores de emergencia conectados se apagan y la señal acústica se para.

Activación vía detector de humo: Si se detecta humo, la ventana se abrirá automáticamente. La función de ventilación de confort quedará automáticamente bloqueada. Si el sistema de extracción de humos se activa desde el detector de humo, deben eliminarse las partículas de humo del detector o reemplazar éste antes de activar el botón de reinicio.

Indicación: Los diodos luminosos rojos en el sistema de control, en el detector de humos y en los pulsadores de emergencia conectados se iluminarán. Además, el aviso acústico del sistema de control y de los pulsadores de emergencia conectados sonarán de forma continua.

Activación por altas temperaturas: Si la temperatura del sistema de control sube por encima de 70 °C, la ventana se abrirá automáticamente.

Indicación: El diodo luminoso rojo en el sistema de control y en los pulsadores de emergencia conectados se iluminarán. El diodo luminoso amarillo parpadea para indicar un error en el sistema de control y en los pulsadores de emergencia conectados.

Reinicio después de la activación por altas temperaturas: Cierre la ventana de nuevo presionando una vez el botón de reinicio en el sistema de control. Cuando reinicie las alarmas, asegúrese de no tocar las conexiones.

Indicación: Después de la activación del botón de reinicio, el diodo luminoso amarillo de indicación de error permanecerá parpadeando en los pulsadores de emergencia conectados. El diodo luminoso verde permanecerá iluminado ya que el disyuntor térmico integrado estará irremediadamente destruido. Por eso es necesario sustituir el circuito impreso completo.

ČESKY:

⚠ Při resetování alarmů: Před zmáčknutím restartovacího tlačítka se ujistěte, že žádná část lidského těla nemůže být zachycena oknem při deaktivaci.

Aktivace přes požárně poplachový spínač: Rozbijte krycí sklo a stiskněte červené tlačítko na nejméně 1 sekundu. Okno se otevírá. (Funkce větrání se automaticky zablokuje).

Signály: Červené světélkující diody řídicího systému a zapojených požárně poplachových spínačů svítí. Kromě toho vydává akustický alarm z řídicího systému a zapojených požárně poplachových spínačů souvislý zvuk.

Restartování po aktivaci přes poplachový požární spínač: Otevřete dvířka řídicího systému nebo příslušného požárně poplachového spínače. Stiskněte restartovací tlačítko v řídicím systému nebo na požárním poplachovém spínači. Okno se zavírá a řídicí systém a zapojené požárně poplachové spínače jsou restartovány. Po aktivaci restartovacího tlačítka je standardní větrání a požární větrání znovu funkční.

Signály: Po aktivaci restartovacího tlačítka červené světélkující diody řídicího systému a zapojené požárně poplachové spínače nesvítí a alarmový signál se zastaví.

Aktivace pomocí kouřového senzoru: V případě detekce kouře se okno otevírá automaticky. Funkce větrání se automaticky zablokuje. Pokud je systém pro odvod tepla a kouře aktivováno přes kouřový senzor, musí být před aktivací restartovacího tlačítka kouřový senzor zcela očištěn od kouřových částic nebo vyměněn.

Signály: Červená světélkující dioda v řídicím systému, v kouřovém senzoru a v zapojených požárně poplachových spínačích svítí. Kromě toho vydává akustický alarm z řídicího systému a zapojených požárně poplachových spínačů souvislý zvuk.

Působení vysokých teplot: Pokud vystoupí teplota v řídicím systému nad 70°C, okno se otevírá automaticky.

Signály: Červená světélkující dioda v řídicím systému a zapojených požárně poplachových spínačích svítí. Žlutá světélkující dioda pro signalizaci chyby v řídicím systému a zapojených požárně poplachových spínačích bliká.

Restartování po působení vysokých teplot: Jedním stisknutím restartovacího tlačítka v řídicím systému znovu zavřete okno. Při resetování alarmů se nedotýkejte vodivých částí.

Signály: Po aktivaci restartovacího tlačítka bliká žlutá světélkující dioda pro signalizaci chyby v zapojených požárně poplachových spínačích. Želtná světélkující dioda zůstává svítit, když je vestavěný tepelný přerušovač nevratně zničen. V tomto případě musí být celá deska plošných spojů vyměněna.

POLSKI:

⚠ Podczas resetowania alarmów: Przed naciśnięciem przycisku resetowania upewnij się, że żadna część ciała nie może być zaczepiona przez okno w trakcie uruchamiania.

Aktywacja poprzez przycisk stłuczeniowy: Zbić szybkę osłaniającą i nacisnąć czerwony przycisk przynajmniej przez 1 sekundę. Okno otworzy się. (Funkcja wentylacji codziennej jest automatycznie odłączana).

Sygnaly alarmowe: Czerwone diody centrali sterującej oraz podłączonych przycisków stłuczeniowych świecą się. Dodatkowo emitowany jest ciągły sygnał dźwiękowy z centrali sterującej i podłączonych przycisków stłuczeniowych.

Resetowanie systemu po aktywacji poprzez przycisk stłuczeniowy: Otworzyć pokrywę centrali sterującej lub przycisku stłuczeniowego. Nacisnąć przycisk resetowanie w centrali sterującej lub w przycisku stłuczeniowym. Okno zamknie się a centrala sterująca i przycisk stłuczeniowy zostaną zresetowane. Po naciśnięciu przycisku resetowanie działanie wentylacji codziennej i wentylacji oddymiającej jest przywrócone.

Sygnaly alarmowe: Po aktywacji przycisku resetowanie czerwone diody w centrali sterującej i podłączonych przyciskach stłuczeniowych jak i alarm dźwiękowy zostają wyłączone.

Aktywacja poprzez detektor dymu: W przypadku wykrycia dymu okno otwiera się automatycznie. Funkcja wentylacji codziennej zostaje automatycznie wyłączona. Jeśli wentylacja oddymiająca zostanie wyłączona poprzez detektor dymu, przed naciśnięciem przycisku resetowanie musi on zostać dokładnie oczyszczony z cząsteczek dymu lub wymieniony.

Sygnaly alarmowe: Czerwone diody centrali sterującej, detektora dymu oraz podłączonych przycisków stłuczeniowych świecą się. Dodatkowo emitowany jest ciągły sygnał dźwiękowy z centrali sterującej i podłączonych przycisków stłuczeniowych.

Aktywacja spowodowana wysoką temperaturą: Jeśli temperatura w centrali sterującej wzrośnie powyżej 70°C okno otwiera się automatycznie.

Sygnaly alarmowe: Czerwone diody centrali sterującej oraz podłączonych przycisków stłuczeniowych świecą się. Żółta dioda informująca o błędzie miga w centrali sterującej i podłączonych przyciskach stłuczeniowych.

Resetowanie systemu po aktywacji wysoką temperaturą: Zamknąć okno poprzez pojedyncze naciśnięcie przycisku resetowanie w centrali sterującej. Podczas resetowania alarmów upewnij się, że nie dotykasz części będących pod napięciem.

Sygnaly alarmowe: Po aktywacji przycisku resetowanie żółta dioda w podłączonych przyciskach stłuczeniowych informująca o błędzie nie przestaje migać. Zapala się również zielona dioda wskazując na nieodwracalne zniszczenie wbudowanego wyłącznika termicznego. Należy wymienić całą tablicę z obwodem drukowanym.

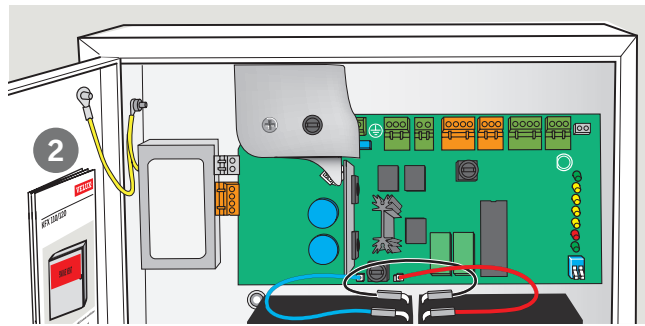
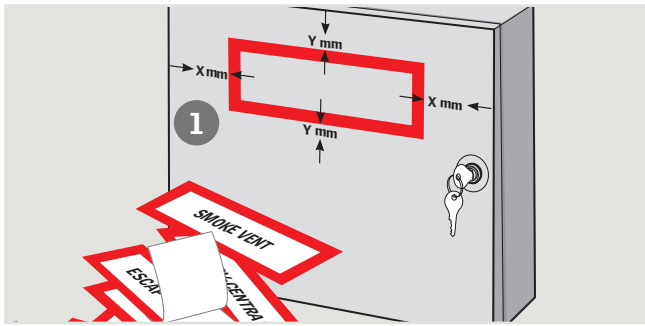

ENGLISH: Position the label supplied, SMOKE VENT, on the front of the control system as shown ①. Keep instructions on the inside of the door ②.

DEUTSCH: Den mitgelieferten Aufkleber, RAUCHABZUG, an der Vorderseite der Steuerzentrale wie abgebildet anbringen ①. Die Anleitung auf der Innenseite der Frontplatte aufbewahren ②.

FRANÇAIS : Positionner l'étiquette fournie, EXUTOIRE DE FUMÉES, en façade du système de commande comme indiqué ①. Conserver la notice à l'intérieur de la porte ②.

DANSK: Den medleverede etiket, RØGLEM, anbringes midt på fronten af styresystemet ①. Vejledningen opbevares på indersiden af lågen ②.

NEDERLANDS: Plaats de meegeleverde sticker, ROOKAFVOER, zoals afgebeeld op de voorzijde van het bedieningssysteem ①. De instructies aan de binnenzijde van de deur bewaren ②.

ITALIANO: Applicare l'etichetta fornita - EVACUATORE DI FUMI - sulla parte anteriore del sistema di controllo, come da illustrazione ①. Conservare le istruzioni all'interno del sistema di controllo ②.

ESPAÑOL: Coloque la etiqueta suministrada "EXTRACTOR DE HUMO" en la parte frontal del sistema de control, tal como se indica en ①. Conserve las instrucciones en el interior de la puerta ②.

ČESKY: Umístěte přiložený štítek, KOUŘOVÉ ODVĚTRÁNÍ, na přední stranu řídicího systému, viz obr. ①. Uchovejte návod na vnitřní straně dvířek ②.

POLSKI: Należy umieścić dostarczoną etykietę, SYSTEM ODDYMIANIA, na froncie centrali sterującej, jak pokazano na rysunku ①. Przechowuj przechowywać instrukcje w środku centrali sterującej z tyłu drzwiczek jak pokazano na rysunku ②.

KFX 110 (8 A) + GGL/GGU -----40

- *) Separately available from your VELUX sales company.
- *) Separat bestellbar bei Ihrer VELUX Verkaufsgesellschaft.
- *) Option disponible auprès de votre bureau de vente VELUX.
- *) Bestilles separat hos dit VELUX salgsselskab.
- *) Apart te bestellen bij uw VELUX verkooppaatschappij.
- *) Disponibile su richiesta alla sede VELUX.
- *) Disponible por separado en su compañía de ventas VELUX.
- *) Samostatně k dispozíci u společnosti VELUX.
- *) Osobno dostępne w firmie VELUX.

KFA 100 *)

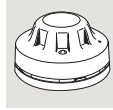

Smoke detector
Rauchmelder
Détecteur de fumées
Røgmelder
Rookmelder
Rilevatore di fumi
Detector de humo
Kouřový senzor
Detektor dymu

KFK 100/101/102/103/104 *)



Break-glass point
RWA-Hauptbedienstelle
Coup de poing brise-glace
Brandtryk
Breekglas punt
Pulsante di emergenza a vetro
Pulsador de emergencia
Požárně poplachový spínač
Przycisk stłuczeniowy

KFK 200 *)

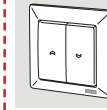

Ventilation switch
Lüftungstaster
Interrupteur de ventilation
Ventilationskontakt
Ventilatieknop
Pulsantiera di ventilazione a muro
Interruptror de ventilación
Doplňivý ventilační spínač
Przełącznik naścienny wentylacji

KLA 100 *)

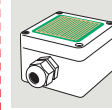

Rain sensor
Regensensor
Détecteur de pluie
Regensensor
Regensensor
Sensore pioggia
Sensor de lluvia
Dešťový senzor
Czujnik deszczu

KFX 110, 1.6 A

Mains fuse
Netzanschlussssicherung
Fusible secteur
Netsikring
Hoofdzekering
Fusibile principale
Fusible de alimentación
Pojistka hlavního přívodu
Główny bezpiecznik sieciowy

Mains connection 230 V
Netzanschluss 230 V
Branchement secteur 230 V
Nettilslutning 230 V
Netaansluiting 230 V
Tensione di rete 230 V
Conexión de alimentación 230 V
Zapojení hlavního přívodu 230 V
Podłączenie sieciowe 230 V

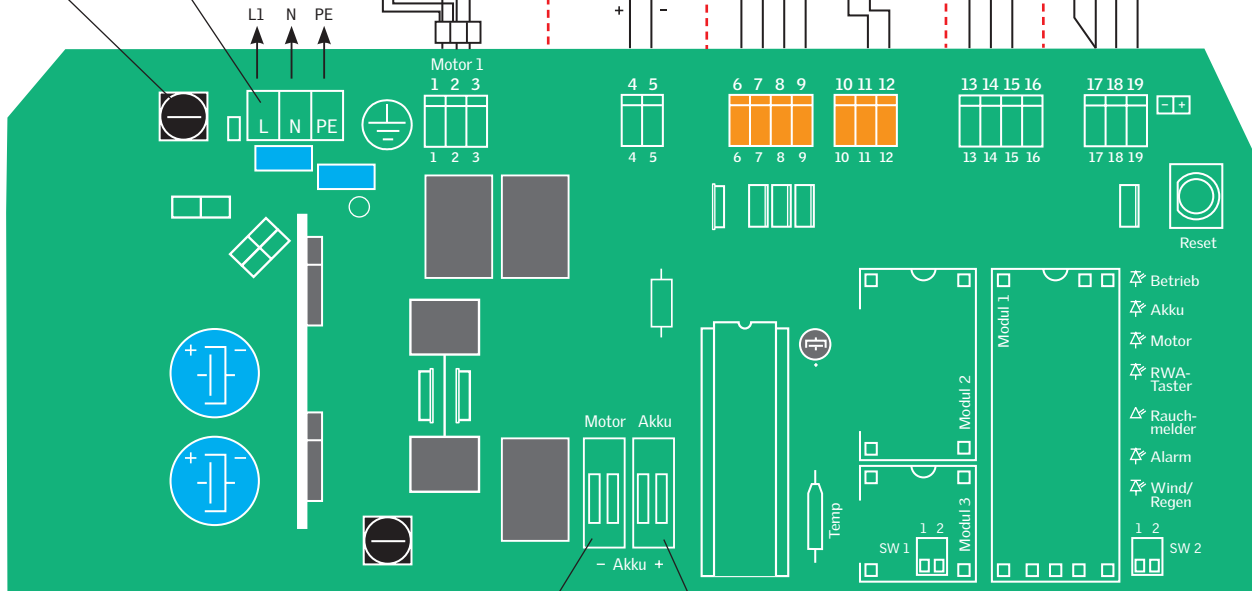
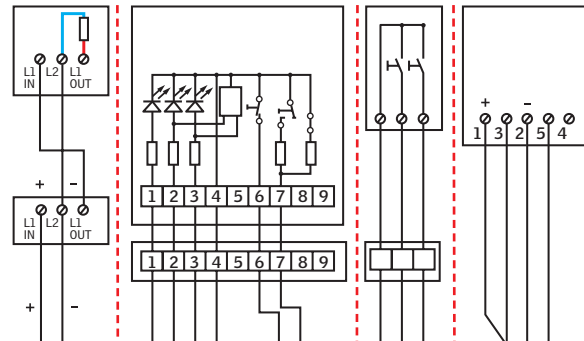
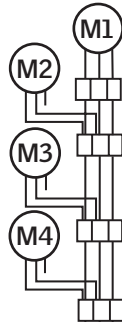

KFX 110, 8 A

Motor fuse
Motorsicherung
Fusible moteur
Motorsikring
Motorzekering
Fusibile motore
Fusible del motor
Pojistka motoru
Bezpiecznik silnika

KFX 110, 800 mA

Battery fuse
Batteriesicherung
Fusible batterie
Batterisikring
Accuzekering
Fusibile batteria
Fusible de baterías
Pojistka baterie
Bezpiecznik baterii

KFX 120 (16 A) + GGL/GGU -----40

KFA 100 *)

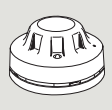

Smoke detector
Rauchmelder
Détecteur de fumées
Røgmelder
Rookmelder
Rilevatore di fumi
Detector de humo
Kouřový senzor
Detektor dymu

KFK 100/101/102/103/104 *)



Break-glass point
RWA-Hauptbedienstelle
Coup de poing brise-glace
Brandtryk
Breekglas punt
Pulsante di emergenza
a vetro
Pulsador de emergencia
Požární poplachový spínač
Przycisk szłuzeniowy

KFK 200 *)



Ventilation switch
Lüftungstaster
Interrupteur de ventilation
Ventilationskontakt
Ventilatieknop
Pulsantiera di ventilazione
a muro
Interruptor de ventilación
Doplňový ventilační spínač
Przełącznik ścienny wentylacji

KLA 100 *)

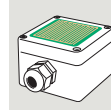

Rain sensor
Regensensor
Détecteur de pluie
Regnsensor
Regensensor
Sensore pioggia
Sensor de lluvia
Dešťový senzor
Czujnik deszczu

- *) Separately available from your VELUX sales company.
- *) Separat bestellbar bei Ihrer VELUX Verkaufsgesellschaft.
- *) Option disponible auprès de votre bureau de vente VELUX.
- *) Bestilles separat hos dit VELUX salgsselskab.
- *) Apart te bestellen bij uw VELUX verkoopmaatschappij.
- *) Disponibile su richiesta alla sede VELUX.
- *) Disponible por separado en su compañía de ventas VELUX.
- *) Samostatně k dispozici u společnosti VELUX.
- *) Osobno dostępne w firmie VELUX.

KFX 120, 3.15 A

Mains fuse
Netzanschlusssicherung
Fusible secteur
Netsikring
Hoofdzekering
Fusibile principale
Fusible de alimentación
Pojistka hlavního přívodu
Główny bezpiecznik sieciowy

Mains connection 230 V
Netzanschluss 230 V
Branchement secteur 230 V
Nettilslutning 230 V
Netaansluiting 230 V
Tensione di rete 230 V
Conexión de alimentación 230 V
Zapojení hlavního přívodu 230 V
Podłączenie sieciowe 230 V

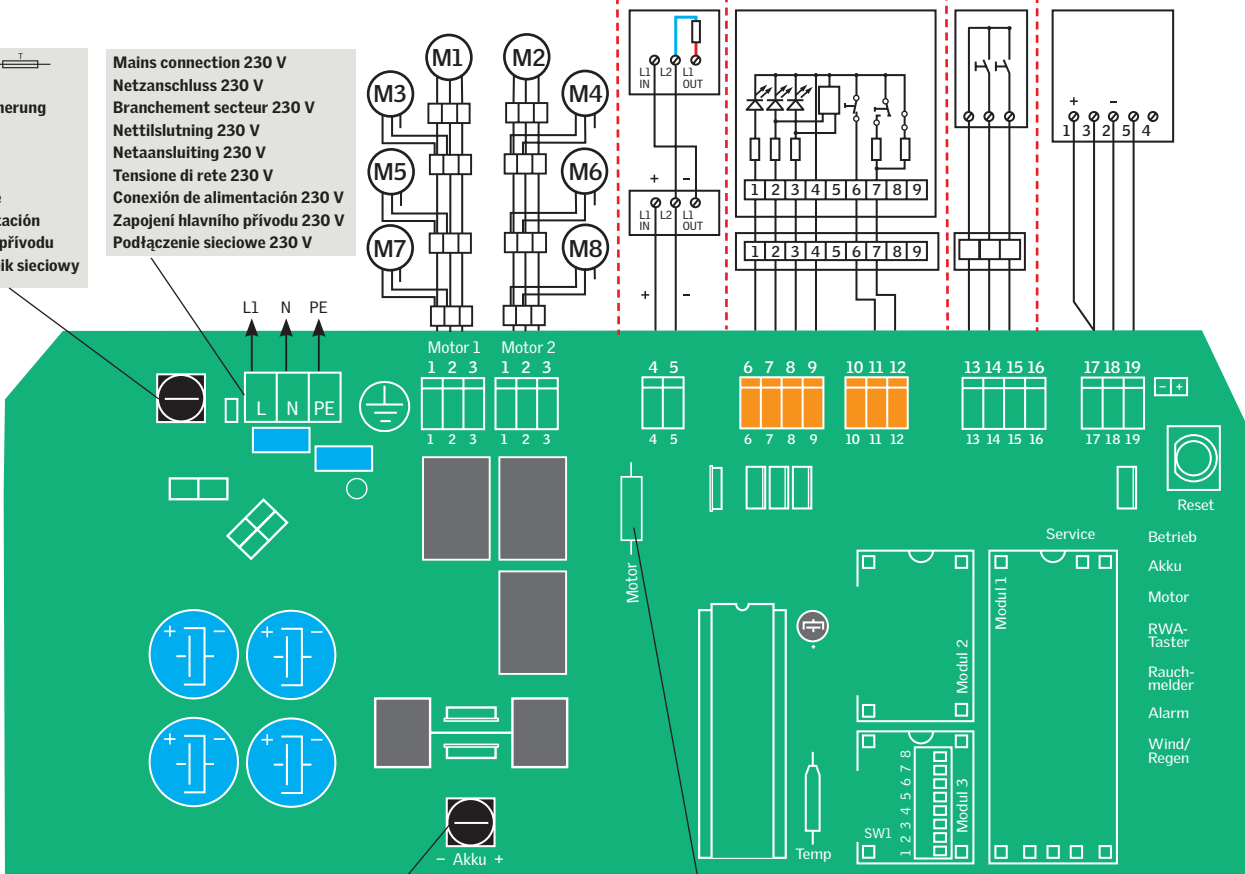

KFX 120, 1.6 A

Battery fuse
Batteriesicherung
Fusible batterie
Batterisikring
Accuzekering
Fusibile batteria
Fusible de baterias
Pojistka baterie
Bezpečnik baterii

KFX 120, 20 A

Motor fuse
Motorsicherung
Fusible moteur
Motorsikring
Motorzekering
Fusibile motore
Fusible del motor
Pojistka motoru
Bezpečnik silnika

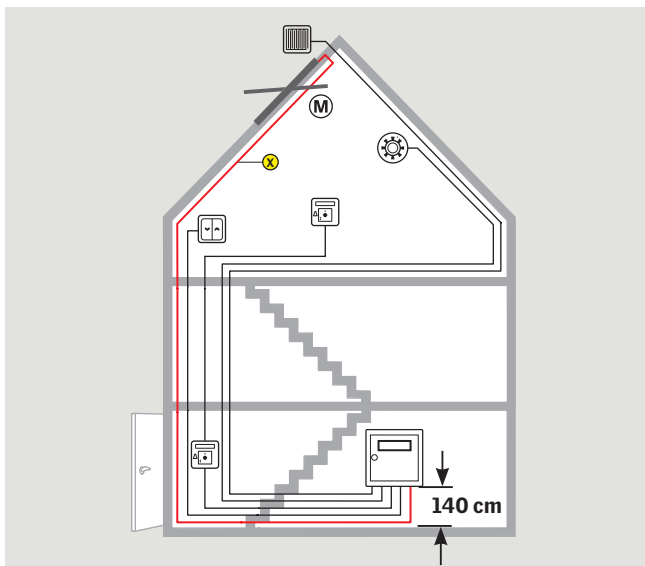

Cable cross-section Leitungsquerschnitt Section de câbles Ledningstværsnit Bedradingsdwarsdoorsnede Sezione del cavo Sección transversal de los cables Przekrój kabelem Przekrój poprzeczny przewodu	(X)		(M)	
	Maximum cable length / Number of motors Maximale Länge der Leitung / Anzahl Motoren Longueur maximale de câble / Nombre de moteurs Maks. ledningslængde / Antal motorer Max. draadlengte / Aantal motoren Max. lunghezza del cavo / Número dei motori Longitud de cable máxima / Número de motores Maximální délka kabelu / Počet motorů Maksymalna długość przewodu / Liczba silników			
	KFX 110		KFX 120	
3 x 1.5 mm ²	42 m	1	42 m	5
	21 m	2	21 m	6
	14 m	3	14 m	7
	10.5 m	4	10.5 m	8
3 x 2.5 mm ²	70 m	1	70 m	5
	35 m	2	35 m	6
	23 m	3	23 m	7
	17 m	4	17 m	8
3 x 4 mm ²	112 m	1	112 m	5
	56 m	2	56 m	6
	37 m	3	37 m	7
	28 m	4	28 m	8

ENGLISH: Electrical cables should be drawn according to regulations by qualified personnel. Smoke ventilation systems and their cables should be installed in compliance with current national legislation and the requirements of local authorities.

NB! The earth conductor (green-yellow) within the mains cable must only be used for earth connection between control system and mains connection. It must never be used for connection between control system and motor or other equipment as this may cause safety problems!

Maximum cable length / Prescribed cross-sectional size of cables: The maximum allowed cable lengths between control system and motor and the prescribed cross sectional sizes of the cables are given in the table on page 64. The cable must be protected to National/European Standards.

Allowed maximum voltage drop in the cable: 2 V.

Operation current: The total of all motor currents.

KFX 120, motor connection: Distribute motors evenly between the two motor outlets.

DEUTSCH: Elektrische Leitungen müssen vorschriftsgemäß von Fachfirmen verlegt werden. RWA-Anlagen und zugehörige Leitungen sind nach geltenden nationalen Bestimmungen und den Vorschriften der örtlichen Brandschutzbehörde zu montieren.

Zu beachten! Der grünelbe Leiter darf nur für die Erdung zwischen der Steuerzentrale und dem Netzanschluss verwendet werden. Er darf nie beim Anschluss zwischen Steuerzentrale und Motor oder sonstiger Ausrüstung verwendet werden, da dieses Sicherheitsprobleme verursachen kann!

Maximale Länge der Motorleitung / Vorgeschriebener Leitungsquerschnitt: Die maximal zulässigen Leitungslängen für die Verkabelung der Motoren und die vorgeschriebenen Leitungsquerschnitte ergeben sich aus der Tabelle auf Seite 64.

Zulässiger Höchstspannungsabfall in der Leitung: 2 V.

Betriebsstrom: Die Summe aller Motorströme.

KFX 120, Motoranschluss: Motoren gleichmäßig unter die beiden Motorenausgänge verteilen.

FRANÇAIS : Les câbles électriques doivent être posés conformément à la réglementation par du personnel qualifié. Les systèmes de désenfumage et leur câblage doivent être installés selon la législation en vigueur et les recommandations de la Protection Civile locale.

NB ! Le fil jaune-vert ne doit être utilisé que pour la terre entre le système de commande et le secteur. Il ne doit jamais être utilisé pour la connexion entre le système de commande et un moteur ou un autre équipement, car cela pourrait entraîner des problèmes de sécurité !

Longueur maximale / Section prescrite des câbles : Les longueurs maximales possible entre système de commande et moteur et la section des câbles sont indiquées sur le tableau en page 64. La protection du câble doit être conforme aux Normes Nationales/Européennes.

Différence de potentiel maximale dans les câbles : 2 V.

Intensité de fonctionnement : le total de toutes les intensités.

KFX 120, connexion de moteur : répartir uniformément entre les deux sorties du moteur.

DANSK: Elektriske ledninger skal trækkes forskriftsmæssigt og af faguddannet personale. Brandventilationsanlæg og tilhørende ledninger skal monteres i henhold til gældende national lovgivning og/eller forskrifter fra de lokale brandmyndigheder.

NB! Den grøngule leder må kun anvendes til jordforbindelse mellem styresystem og nettilslutning. Den må aldrig anvendes ved tilslutning mellem styresystem og motor eller andet udstyr, da dette kan forårsage sikkerhedsproblemer!

Maks. ledningslængde / Påbudt ledningstværsnit: De maksimalt tilladte ledningslængder mellem styresystem og motor og de påbudte ledningstværsnit fremgår af skemaet på side 64.

Tilladt maks. spændingsfald på ledningen: 2 V.

Driftstrøm: Summen af alle motorstrømme.

KFX 120, motortilslutning: Motorer fordeles ligeligt mellem de to motorudgange.

NEDERLANDS: De elektrische bedrading dient men te plaatsen volgens alle geldende richtlijnen door een erkend installateur. De rookafvoersystemen, inclusief de bedrading, dienen volgens de geldende richtlijnen, zoals de brandweer deze hanteert, geplaatst en aangesloten te worden.

Let op! Gebruik de groen/gele bedrading enkel als aardaansluiting tussen de aarde en de hoofdaansluiting. De groen/gele bedrading nooit gebruiken als doorluskabel tussen de aarde en de motor of andere apparaten, aangezien dit problemen m.b.t. de veiligheid kan opleveren!

Max. draadlengte / Voorgescreven bedradingsdwarsdoorsnede: De maximaal toelaatbare lengte van de bedrading tussen bedieningsstroom en motor en de daarbij behorende bedradingsdiktes worden weergegeven in de tabel op pagina 64.

Maximaal toelaatbare spanningval in bedrading: 2 V.

Bedieningsstroom: De som van alle motorstroom.

KFX 120, motoraansluiting: Verdeel de motors evenredig tussen de twee motor uitgangen.

ITALIANO: La posa dei cavi elettrici dev'essere eseguita da personale qualificato in conformità alle normative vigenti. Il sistema di evacuazione fumi comprendente i cavi elettrici deve essere installato in conformità alla legislazione vigente e alle prescrizioni delle autorità anti-incendio locali.

NB! Il conduttore (giallo-verde) di terra, deve essere usato solo per il collegamento tra il sistema di controllo e la rete. Non deve mai essere usato per la connessione tra il sistema di controllo e il motore o altre apparecchiature, in quanto questo potrebbe mettere a rischio la sicurezza di persone o cose!

Massima lunghezza del cavo / Sezione consigliata: la massima lunghezza del cavo, consentita tra il sistema di controllo ed il motore, e la corrispondente sezione minima dei cavi da utilizzare sono indicate nella tabella a pag. 64.

Massima caduta di tensione autorizzata nel cavo: 2 V.

Corrente assorbita: è la somma dell'assorbimento di corrente di ciascun motore.

KFX 120, collegamento del motore: ripartire i motori uniformemente tra le 2 uscite dei motori.

ESPAÑOL: Los cables eléctricos deben conectarse por personal cualificado y según las normas. Los sistemas de extracción de humos y sus cables deben instalarse de acuerdo con la legislación nacional vigente y la normativa de los organismos locales competentes.

¡Atención! La toma de tierra (verde-amarillo) dentro del cable de alimentación debe usarse sólo para la conexión de tierra entre el sistema de control y la conexión de alimentación. No debe en ningún caso utilizarse para la conexión entre el sistema de control y el motor u otros dispositivos, ya que podría causar problemas de seguridad.

Longitud de cable máxima / Tamaño establecido de sección transversal de los cables: Las longitudes máximas admitidas de los cables entre el sistema de control y el motor y los tamaños establecidos de sección transversal se indican en la tabla de la página 64. Los cables deben estar protegidos de acuerdo con los estándares nacionales y europeos.

Diferencia máxima de potencial admitida en el cable: 2 V.

Corriente de funcionamiento: El total de toda la corriente del motor.

KFX 120, motor de conexión: Distribuya los motores equitativamente entre los dos motores de la toma de corriente.

ČESKY: Elektrické vedení by mělo být instalováno dle předpisů kvalifikovaným personálem. Systém pro odvod tepla a kouře včetně vedení by mělo být instalováno v souladu s platnými národními předpisy a požadavky místních úřadů.

POZOR! Zemnicí vodič (zeleno-žlutý) v hlavním vedení musí být použit pouze pro uzemnění spojení mezi řídicím systémem a zapojením hlavního přívodu. Z bezpečnostních důvodů nesmí být nikdy použit pro spojení mezi řídicím systémem a motorem nebo dalším zařízením!

Maximální délka kabelu / Předepsaná velikost průřezu kabelů: Maximální povolené délky kabelu mezi řídicím systémem a motorem a předepsané velikosti průřezu kabelů - viz tabulka na str. 64. Kabel musí být zabezpečen podle národních/evropských norem.

Povolený maximální pokles napětí vedení: 2 V.

Ovládací proud: Součet všech proudů motoru.

KFX 120, zapojení motorů: Rozmístěte motory rovnoměrně mezi dva výstupy na řídicí jednotce.

POLSKI: Przewody elektryczne powinny być ułożone przez wykwalifikowany personel zgodnie z przepisami. Systemy wentylacji oddymiającej oraz ich okablowanie powinny być instalowane zgodnie z obowiązującymi przepisami krajowymi oraz wymaganiami lokalnymi.

Uwaga! Przewodnik uziemienia (zielono-żółty) wewnątrz przewodu sieciowego może być użyty jedynie do połączenia uziemienia pomiędzy centralą sterującą, a głównym źródłem zasilania. Nie może być użyty do połączenia pomiędzy centralą sterującą a silnikiem lub żadnym innym urządzeniem, ponieważ może to powodować zagrożenie bezpieczeństwa!

Maksymalna długość przewodu / Zalecany rozmiar przekroju poprzecznego przewodu: Maksymalne dopuszczalne długości przewodu pomiędzy centralą sterującą a silnikiem oraz zalecane rozmiary przekroju poprzecznego przewodów są podane w tabeli na stronie 64. Przewód musi być chroniony zgodnie z normami krajowymi/europejskimi.

Dopuszczalny maksymalny spadek napięcia elektrycznego w przewodzie: 2 V.

Natężenie operacyjne: Suma natężeń wszystkich silników.

KFX 120, podłączenie silnika: Rozdziela silniki równomiernie pomiędzy dwa wyjścia silników.

ENGLISH: Troubleshooting/monitoring of the control system:

Light-emitting diode on the printed circuit board in the control system	Correct function	Error indication	Troubleshooting
Mains (green)	Green light-emitting diode is on	Light-emitting diode is off	Check the mains voltage, fuses and mains connection on the printed circuit board
Operation (green)	Green light-emitting diode is on	Light-emitting diode is off	Check all functions
Smoke detector (yellow)	Light-emitting diode is off	Yellow light-emitting diode a) flashes on and off in case of disconnection or b) is on in case of short-circuiting	Check wiring and the individual in- and outlets
Break-glass point (yellow)	Light-emitting diode is off	Yellow light-emitting diode a) flashes on and off in case of disconnection or b) is on in case of short-circuiting	Check connections and terminal module. Check wiring and jumper J1 in last or only break-glass point
Motor circuit (yellow)	Light-emitting diode is off	In case of disconnection, the yellow light-emitting diode flashes on and off after approximately 8 seconds	Check motor connections and motor fuse
Battery/control of recharging (yellow)	Light-emitting diode is off	See troubleshooting for back-up batteries	See troubleshooting for back-up batteries

KFX 110: If the yellow light-emitting diode in the break-glass point flashes on and off, and the yellow light-emitting diodes on the printed circuit board within the control system are off, check that both switches in switch SW1 are in the OFF position, ie turned downwards. **KFX 120:** If the yellow light-emitting diode in the break-glass point flashes on and off, and the yellow light-emitting diodes on the printed circuit board within the control system are off, check that switch 3 in switch SW1 is in the OFF position, ie turned to the left.

Repair: if the error cannot be traced, replace the entire printed circuit board. NB! REMEMBER TO DISCONNECT THE MAINS VOLTAGE, BEFORE REPLACING THE PRINTED CIRCUIT BOARD!

Troubleshooting/monitoring of the back-up batteries:

Error indication	Error	Troubleshooting
Yellow light-emitting battery diode in the control system flashes on and off	Mains drop-out or charge voltage is below 25 V	Check mains fuse and charge voltage
Yellow light-emitting battery diode in the control system is on	Both battery and battery voltage are below 18 V	Check battery, battery voltage and battery fuse

NB! There may be a delay of approximately 8 seconds on notification of battery errors.

DEUTSCH: Fehlersuche/Überwachung der Steuerzentrale:

Leuchtdioden auf der Steuerzentrale-Platine	Fehlerfreie Funktion	Fehlermeldung	Fehlersuche
Netz (grün)	Grüne Diode leuchtet	Diode leuchtet nicht	Netzspannung, Sicherungen und Netzanschluss auf der Platine kontrollieren
Betrieb (grün)	Grüne Diode leuchtet	Diode leuchtet nicht	Alle Funktionen kontrollieren
Rauchmelder (gelb)	Diode leuchtet nicht	Gelbe Diode blinkt bei Unterbrechung, leuchtet bei Kurzschluss	Leitungsführung und die einzelnen Ein- und Ausgänge kontrollieren
RWA-Hauptbedienstelle (gelb)	Diode leuchtet nicht	Gelbe Diode blinkt bei Unterbrechung, leuchtet bei Kurzschluss	Anschlüsse und Endmodul kontrollieren. Leitungsführung und Jumper J1 in der letzten oder einzigen RWA-Hauptbedienstelle kontrollieren
Motorkreis (gelb)	Diode leuchtet nicht	Bei Unterbrechung blinkt die gelbe Diode nach etwa 8 Sekunden	Motoranschlüsse und Motorsicherung kontrollieren
Batterie/Steuerung des Ladens (gelb)	Diode leuchtet nicht	Siehe Fehlersuche der Notstrombatterien	Siehe Fehlersuche der Notstrombatterien

KFX 110: Falls die gelbe Leuchtdiode auf der RWA-Hauptbedienstelle blinkt, während die gelben Leuchtdioden an der RWA-Hauptbedienstelle blinkt, während die gelben Leuchtdioden an der Platine in der Steuerzentrale nicht leuchten, muss kontrolliert werden, dass beide Schalter in Umschalter SW1 in OFF Position stehen, d.h. nach unten geschaltet sind. **KFX 120:** Falls die gelbe Leuchtdiode auf der RWA-Hauptbedienstelle blinkt, während die gelben Leuchtdioden an der Platine in der Steuerzentrale nicht leuchten, muss kontrolliert werden, dass Schalter 3 in Umschalter SW1 in OFF Position stehen, d.h. gegen links geschaltet ist.

Reparatur: Falls der Fehler unauffindbar ist, die ganze Platine auswechseln. HINWEIS! VOR AUSWECHSLUNG DER PLATINE, NETZSPANNUNG AUSSCHALTEN!

Fehlersuche/Überwachung der Notstrombatterien:

Fehlermeldung	Fehler	Fehlersuche
Gelbe Batterie-Leuchtdiode in der Steuerzentrale blinkt	Netztausfall oder Ladespannung ist unter 25 V	Netzsicherung und Ladespannung kontrollieren
Gelbe Batterie-Leuchtdiode in der Steuerzentrale leuchtet	Batterie defekt oder Batteriespannung ist unter 18 V	Batterie, Batteriespannung und Batteriesicherung kontrollieren

Hinweis! Die Anzeige eines Batteriefehlers kann etwa 8 Sekunden verzögert erfolgen.

FRANÇAIS : Dépannage / contrôle du système de commande :

Diode éclairée sur la carte électronique du système de commande	Fonctionnement correct	Indication de défaut	Conseils de dépannage
Secteur (verte)	Diode verte éclairée	Diode éteinte	Vérifier le tension secteur, les fusibles et le branchement secteur sur la carte électronique
Fonctionnement (verte)	Diode verte éclairée	Diode éteinte	Vérifier toutes les fonctions
Détecteur de fumées (jaune)	Diode éteinte	La diode jaune clignote en cas de déconnexion, et est allumée dans le cas de court-circuit	Vérifier le câblage et les entrées et sorties individuelles
Coup de poing brise-glace (jaune)	Diode éteinte	La diode jaune clignote en cas de déconnexion, et est allumée dans le cas de court-circuit	Vérifier les branchements et le module terminal. Vérifier le câblage et le cavalier J1 dans le dernier ou seul coup de poing brise-glace
Circuit moteur (jaune)	Diode éteinte	En cas de déconnexion la diode jaune clignote après environ 8 secondes	Vérifier les branchements moteur et le fusible moteur
Batterie / contrôle de charge (jaune)	Diode éteinte	Voir le dépannage des batteries de secours	Voir le dépannage des batteries de secours

KFX 110 : Si la diode émettant de la lumière jaune dans le coup de poing brise-glace clignote, et les diodes émettrices de lumière jaune sur la carte électronique dans le système de contrôle sont éteintes, vérifier que les deux interrupteurs du commutateur SW1 sont dans la position OFF, c'est à dire vers le bas tourné. **KFX 120 :** Si la diode émettant de la lumière jaune dans le coup de poing brise-glace clignote, et les diodes émettrices de lumière jaune sur la carte électronique dans le système de contrôle sont éteintes, vérifier que l'interrupteur 3 dans le commutateur SW1 est dans la position OFF, c'est à dire vers le bas tourné.

Reparación : Si le défaut ne peut être détecté, remplacer entièrement la carte électronique. NB ! BIEN PENSER A DÉBRANCHER LE SECTEUR AVANT DE REMPLACER LA CARTE ÉLECTRONIQUE !

Dépannage / contrôle des batteries de secours :

Indication de défaut	Défaut	Conseils de dépannage
La diode jaune de la batterie clignote dans le système de commande	Le secteur a chuté ou le voltage de charge est en dessous de 25 V	Vérifier le fusible secteur et le voltage de charge
La diode jaune de la batterie est allumée dans le système de commande	La batterie et le voltage de charge sont en dessous de 18 V	Vérifier la batterie, son voltage et son fusible

NB ! Il peut y avoir une temporisation d'environ 8 secondes avant l'indication des défauts batterie.

DANSK: Fejlfinding/overvågning af styresystemet:

Lysdiode på print i styresystemet	Fejlfri funktion	Fejlmelding	Fejlfinding
Net (grøn)	Grøn diode lyser	Diode lyser ikke	Kontrollerer netspænding, sikringer og netttilslutning på print
Drift (grøn)	Grøn diode lyser	Diode lyser ikke	Kontrollerer alle funktioner
Røgmelder (gul)	Diode lyser ikke	Gul diode blinker ved afbrydelse, lyser ved kortslutning	Kontrollerer ledningsføring og de enkelte ind- og udgange
Brandtryk (gul)	Diode lyser ikke	Gul diode blinker ved afbrydelse, lyser ved kortslutning	Kontrollerer tilslutninger og endemodul. Kontrollerer ledningsføring og jumper J1 i sidste eller eneste brandtryk
Motor kredts (gul)	Diode lyser ikke	Ved afbrydelse blinker gul diode efter ca. 8 sekunder	Kontrollerer motortilslutninger og motorsikring
Batteri/styring af opladning (gul)	Diode lyser ikke	Se fejlfinding for nødstrømsbatterierne	Se fejlfinding for nødstrømsbatterierne

KFX 110: Hvis den gule diode i brandtrykket blinker, imens de gule dioder på printet i styresystemet er slukket, skal det kontrolleres, at begge kontakter i omskifter SW1 står på OFF, dvs. vender nedad.

KFX 120: Hvis den gule diode i brandtrykket blinker, imens de gule dioder på printet i styresystemet er slukket, skal det kontrolleres, at kontakt 3 i omskifter SW1 står på OFF, dvs. vender mod venstre.

Reparation: Hvis fejlen ikke kan findes, skiftes hele printet ud. NB! HUSK AT AFBRYDE NETSPÆNDINGEN, FØR PRINTET UDSKIFTES!

Fejlfinding/overvågning af nødstrømsbatterierne:

Fejlmelding	Fejl	Fejlfinding
Gul batteri-lysdiode i styresystemet blinker	Netudfald eller ladespænding er under 25 V	Kontrollerer netsikring og ladespænding
Gul batteri-lysdiode i styresystemet lyser	Både batteri og batterispænding er under 18 V	Kontrollerer batteri, batterispænding og batterisikring

NB! Der kan være en tidsforskydning på ca. 8 sekunder på visning af batterifejl.

NETERLANDS: Problemen oplossen/controleren van het bedieningsysteem:

Brandend led-lampje op het geprinte circuit bord in het bedieningsysteem	Correcte werking	Foutmelding	Problemen oplossen
Elektricitetsnet (groen)	Groen led-lampje brandt	Led-lampje is uit	Controleer de netspanning, zekeringen en de metaansluiting naar het circuit bord
Bediening (groen)	Groen led-lampje brandt	Led-lampje is uit	Controleer alle functies
Rookmelder (geel)	Led-lampje is uit	Geel led-lampje knippert bij onjuiste aansluiting(en) en brandt bij kortsluiting	Controleer de bedrading en de afzonderlijke in- en uitgangen
Breekglass punt (geel)	Led-lampje is uit	Geel led-lampje knippert bij onjuiste aansluiting(en) en brandt bij kortsluiting	Controleer de aansluitingen en de eindmodule. Controleer de bedrading en de geleidingsbrug J1 in de laatste of enige breekglass punt
Motorcircuit (geel)	Led-lampje is uit	Bij kortsluiting zal na ong. 8 sec. het gele led-lampje gaan knipperen	Controleer de motoraansluitingen en de motorzekering
Accu's/herladen (geel)	Led-lampje is uit	Zie "Problemen oplossen" voor noodaccu's	Zie "Problemen oplossen" voor noodaccu's

KFX 110: Als het gele led-lampje in het breekglas punt knippert en de gele led-lampjes op het geprinte circuit bord uit zijn, moet u controleren of beide schakelaars en schakelaar SW1 uitgeschakeld zijn (wijzen naar beneden). **KFX 120:** Als het gele led-lampje in het breekglas punt knippert en de gele led-lampjes op het geprinte circuit bord uit zijn, moet u controleren of schakelaar 3 en schakelaar SW1 uitgeschakeld is (wijzen naar links).

Reparatie: Wanneer de foutmelding niet getraceerd kan worden, het gehele geprinte circuit bord vervangen. N.B. VERGEEFT NIET OM DE HOOFDSPANNING AF TE SLUITEN, VOORDAT U HET CIRCUIT BORD VERVANGEN!

Problemen oplossen met betrekking tot de noodaccu's:

Foutmelding	Fout	Problemen oplossen
Geel led-lampje van de accu's in het bedienings-systeem knippert	Netspanning is uitgevallen of het laadvoltage is minder dan 25 V	Controleer de hoofdzekering en het laadvoltage
Geel led-lampje van de accu's in het bedienings-systeem is aan	Zowel de accu's als het accuvoltage zijn minder dan 18 V	Controleer de accu's, het accuvoltage en de accuzekering

N.B. Er kan een vertraging van ongeveer 8 seconden optreden met betrekking tot accu-foutmeldingen.

ITALIANO: Risoluzione dei problemi/monitoraggio del sistema di controllo:

Diodo luminoso sul circuito stampato del sistema di controllo	Funzione corretta	Indicazione d'errore	Risoluzione dei problemi
Principale (verde)	Il diodo luminoso verde è in funzione	Il diodo luminoso è spento	Controllare la tensione di rete, i fusibili e il collegamento alla rete del circuito stampato
Funzionamento (verde)	Il diodo luminoso verde è in funzione	Il diodo luminoso è spento	Controllare tutte le funzioni
Rilevatore di fumi (giallo)	Il diodo luminoso è spento	Il diodo luminoso giallo a) lampeggia se è sconnesso, b) è acceso in caso di corto circuito	Controllare i singoli cavi in entrata e in uscita
Pulsante di emergenza a vetro (giallo)	Il diodo luminoso è spento	Il diodo luminoso giallo a) lampeggia se è sconnesso, b) è acceso in caso di corto circuito	Controllare le connessioni e i terminali. Controllare, inoltre, il ponticello J1 nell'ultimo o nell'unico pulsante di emergenza a vetro
Circuito motore (giallo)	Il diodo luminoso è spento	In caso di scollegamento il diodo luminoso giallo lampeggia ogni 8 secondi	Controllare le connessioni motore e il fusibile del motore
Batteria/controllo della ricarica (giallo)	Il diodo luminoso è spento	Vedere risoluzione dei problemi per batterie tampone	Vedere risoluzione di problemi per batterie tampone

KFX 110: Se il diodo luminoso giallo nel pulsante di emergenza a vetro lampeggia e i diodi luminosi gialli sul circuito stampato del sistema di controllo sono spenti, occorre verificare che entrambi gli interruttori nel selettore SW1 siano nella posizione OFF cioè girati verso il basso. **KFX 120:** Se il diodo luminoso giallo nel pulsante di emergenza a vetro lampeggia e i diodi luminosi gialli sul circuito stampato del sistema di controllo sono spenti, occorre verificare che l'interruttore 3 nel selettore SW1 sia nella posizione OFF cioè girati verso sinistra.

Riparazioni: Se l'errore non è segnalato, è necessario sostituire l'intero circuito stampato. NB! RICORDATI DI SCONNETTERE LA TENSIONE DI RETE. PRIMA DI SOSTITUIRE IL CIRCUITO STAMPATO!

Risoluzione degli errori/monitoraggio delle batterie tampone:

Indicazione d'errore	Errore	Risoluzione di problemi
Il diodo luminoso giallo della batteria nel sistema di controllo lampeggia	Bassa tensione di rete o tensione di carica sotto i 25 V	Controllare i fusibili principali e la tensione di rete
Il diodo luminoso giallo della batteria nel sistema di controllo è acceso	Batteria e tensione di ricarica sono entrambe al di sotto dei 18 V	Controllare la batteria, la tensione di ricarica e il fusibile della batteria.

NB! Potrebbe esserci un ritardo di circa 8 secondi dalla notifica di errore della batteria.

ESPAÑOL: Resolución de problemas y supervisión del sistema de control:

Diodo luminoso en el circuito impreso del sistema de control	Función correcta	Indicación de error	Solución
Alimentación (verde)	El diodo verde está encendido	El diodo está apagado	Compruebe el voltaje, los fusibles y la conexión de alimentación en el circuito impreso
Funcionamiento (verde)	El diodo verde está encendido	El diodo está apagado	Compruebe todas las funciones
Detector de humo (amarillo)	El diodo está apagado	El diodo luminoso amarillo a) parpadea en caso de desconexión, o b) está encendido en caso de cortocircuito	Compruebe el cableado y cada una de las entradas y salidas
Pulsador de emergencia (amarillo)	El diodo está apagado	El diodo luminoso amarillo a) parpadea en caso de desconexión, o b) está encendido en caso de cortocircuito	Compruebe las conexiones y el módulo terminal. Compruebe el cableado y el puente J1 en el último o único pulsador de emergencia
Circuito del motor (amarillo)	El diodo está apagado	En caso de desconexión, el diodo amarillo parpadea después de aprox. 8 segundos	Compruebe las conexiones y fusible del motor
Batería/control de recarga (amarillo)	El diodo está apagado	Consulte la resolución de problemas de las baterías de seguridad	Consulte la resolución de problemas de las baterías de seguridad

KFX 110: En el supuesto que el diodo emisor de luz amarilla en el pulsador de emergencia y los diodos amarillos en el circuito impreso del sistema de control estuviesen apagados, debe comprobarse que los dos interruptores en interruptor SW1 están en posición OFF, posición hacia abajo. **KFX 120:** En el supuesto que el diodo emisor de luz amarilla en el pulsador de emergencia, y los diodos amarillos en el circuito impreso del sistema de control estuviesen apagados, debe comprobarse que el interruptor 3 en el interruptor SW1 está en posición OFF, posición a la izquierda.

Reparaciones: si no puede determinarse la fuente del error, sustituya el circuito impreso completo. ¡ATENCIÓN! RECUERDE DESCONECTAR LA TENSION DE ALIMENTACIÓN ANTES DE CAMBIAR EL CIRCUITO IMPRESO.

Risolución de problemas y supervisión de las baterías de seguridad:

Indicación de error	Error	Solución
El diodo luminoso amarillo de la batería en el sistema de control parpadea	Caída de tensión o voltaje de carga por debajo de 25 V	Compruebe el fusible de alimentación y el voltaje de carga
El diodo luminoso amarillo de la batería en el sistema de control está encendido	Tanto la batería como el voltaje de la batería están por debajo de 18 V	Compruebe la batería, el voltaje de batería y el fusible

¡ATENCIÓN! Puede haber un retraso de aproximadamente 8 segundos en la notificación de errores de batería.

ČESKY: Instrukce pro případ hlášení chyby systému/kontrola řídicího systému

Světélkující dioda do desky plošného spoje v řídicím systému	Správná funkce	Signalizace chyby	Odstranění závady
Hlavní přívod (zelená)	Zelená světélkující dioda je aktivní	Světélkující dioda je vypnuta	Ověřte napětí hlavního přívodu, pojistky a zapojení hlavního přívodu do desky plošného spoje
Ovládání (zelená)	Zelená světélkující dioda je aktivní	Světélkující dioda je vypnuta	Ověřte všechny funkce
Kouřový senzor (žlutá)	Světélkující dioda je vypnuta	Žlutá světélkující dioda a) bliká v případě odpojení nebo b) je aktivní v případě zkratu	Ověřte el. vedení a jednotlivé vývody
Požární poplachový spínač (žlutá)	Světélkující dioda je vypnuta	Žlutá světélkující dioda a) bliká v případě odpojení nebo b) je aktivní v případě zkratu	Ověřte spojení a koncový modul. Na závěr ověřte el. vedení a spojku J1 nebo pouze požární poplachový spínač
Obvod motoru (žlutá)	Světélkující dioda je vypnuta	V případě odpojení začne žlutá světélkující dioda blikat po přibližně 8 sekundách	Ověřte spojení motoru a pojistku
Baterie/kontrola dobít (žlutá)	Světélkující dioda je vypnuta	Viz instrukce pro případ špatného chodu záložní baterie	Viz instrukce pro případ špatného chodu záložní baterie

KFX 110: Pokud žlutá světélkující dioda v požárně poplachovém spínači signalizuje on a off, a žlutá světélkující dioda do desky plošného spoje v řídicím systému jsou vypnuty, je potřeba zkontrolovat, že oba spínače ve spínači SW1 jsou v pozici OFF, tj. otočen směrem dolů. **KFX 120:** Pokud žlutá světélkující dioda v požárně poplachovém spínači signalizuje on a off, a žlutá světélkující dioda do desky plošného spoje v řídicím systému jsou vypnuty, je potřeba zkontrolovat, že spínač 3 ve spínači SW1 je v pozici OFF, tj. otočen doleva.

Opava: Pokud nemůže být závada identifikována, vyměňte celou desku plošných spojů. POZOR! Před výměnou desky plošných spojů pamatujte na odpojení hlavního přívodu.

Instrukce pro případ špatného chodu/kontrola záložních baterií:

Signalizace chyby	Závada	Odstranění závady
Žlutá světélkující bateriová dioda v řídicím systému bliká	Vypnutý hl. přívod nebo napětí pod 25 V	Ověřit pojistku hl. přívodu a spočítat napětí
Žlutá světélkující bateriová dioda v řídicím systému je aktivní	Baterie i napětí baterie jsou pod 18 V	Zkontrolujte baterii, napětí baterie a pojistku baterie

POZOR! Při signalizaci závady baterie se může vyskytnout zpoždění přibližně 8 sek.

POLSKI: Rozwiązywanie problemów/monitorowanie systemu sterowania:

Dioda świecąca na tablicy z obwodem drukowanym w centrali sterującej	Właściwe działanie	Niewłaściwe działanie	Rozwiązywanie problemu
Zasilanie sieciowe (zielona)	Świeci się dioda zielona	Dioda nie świeci	Sprawdź podłączenie sieciowe (główne zasilanie), bezpieczniki i główne połączenie zasilania w obwodzie drukowanym
Tryb działania (zielona)	Świeci się dioda zielona	Dioda nie świeci	Sprawdź wszystkie funkcje
Detektor dymu (żółta)	Dioda nie świeci	Żółta dioda a) miga w przypadku rozłączenia, b) świeci się w przypadku zwarcia	Sprawdź okablowanie oraz gniazda
Przycisk stłuczeniowy (żółta)	Dioda nie świeci	Żółta dioda a) miga w przypadku rozłączenia, b) świeci się w przypadku zwarcia	Sprawdź połączenia i moduł końcowy. Sprawdź okablowanie i łączce J1 w ostatniej lub jednej czujce stłuczeniowej
Obwód silnika (żółta)	Dioda nie świeci	W przypadku rozłączenia żółta dioda miga po ok. 8 sekundach	Sprawdź połączenia i bezpiecznik silnika
Bateria (kontrola ładowania (żółta)	Dioda nie świeci	Sprawdź rozwiązywanie problemów dla baterii podtrzymujących zasilanie	Sprawdź rozwiązywanie problemów dla baterii podtrzymujących zasilanie

KFX 110: Jeżeli mruga żółta dioda zamontowana w przycisk stłuczeniowy i nie świecą się żółte diody zamontowane na płycie z obwodem drukowanym w centrali sterującej, sprawdź, czy obydwa przełączniki w grupie przełączników SW1 znajdują się w położeniu OFF, np. są przełączone w dół. **KFX 120:** Jeżeli mruga żółta dioda zamontowana w przycisk stłuczeniowy i nie świecą się żółte diody zamontowane na płycie z obwodem drukowanym w centrali sterującej, sprawdź, czy przełącznik 3 w grupie przełączników SW1 znajduje się w położeniu OFF, np. przełączony w lewo.

Naprawa: Jeżeli nie można znaleźć błęd należy wymienić całą tablicę z obwodem drukowanym. UWAGA! PAMIĘTAJ O ODŁĄCZENIU GŁÓWNEGO ZASILANIA PRZED WYMIANĄ TABLICZ Z OBWODEM DRUKOWANYM.

Rozwiązywanie problemów/monitorowanie baterii podtrzymujących zasilanie:

Wskazanie błędu	Błąd	Rozwiązywanie problemu
Miga żółta dioda baterii w centrali sterującej	Brak zasilania sieciowego lub napięcie ładowania jest poniżej 25 V	Sprawdź bezpiecznik zasilania sieciowego i napięcie ładowania
Świeci się żółta dioda baterii w centrali sterującej	Napięcie obydwu baterii jest poniżej 18 V	Sprawdź baterię, napięcie baterii i bezpiecznik baterii

UWAGA! Może nastąpić opóźnienie około 8 sekund w sygnalizacji problemów z baterią.

AR:	VELUX Argentina S.A. 3488 639944 / 45 / 46	IE:	VELUX Company Ltd. 01 848 8775
AT:	VELUX Österreich GmbH 02245/32 3 50	IT:	VELUX Italia s.p.a. 045/6173666
AU:	VELUX Australia Pty. Ltd. 1300 859 856	JP:	VELUX-Japan Ltd. 0570-00-8145
BA:	VELUX Bosna i Hercegovina d.o.o. 033/626 493, 626 494	LT:	VELUX Lietuva, UAB (85) 270 91 01
BE:	VELUX Belgium (010) 42.09.09	LV:	VELUX Latvia SIA 67 27 77 33
BG:	VELUX Bulgaria EOOD 02/955 95 26	NL:	VELUX Nederland B.V. 030 - 6 629 629
BY:	VELUX Roof Windows FE (017) 217 7385	NO:	VELUX Norge AS 22 51 06 00
CA:	VELUX Canada Inc. 1 800 88-VELUX (888-3589)	NZ:	VELUX New Zealand Ltd. 0800 650 445
CH:	VELUX Schweiz AG 0848 945 549	PL:	VELUX Polska Sp. z o.o. (022) 33 77 000 / 33 77 070
CL:	VELUX Chile Limitada 2 953 6789	PT:	VELUX Portugal, Lda 21 880 00 60
CN:	VELUX (CHINA) CO. LTD. 0316-607 27 27	RO:	VELUX România S.R.L. 0-8008-83589
CZ:	VELUX Česká republika, s.r.o. 531 015 511	RS:	VELUX Srbija d.o.o. 011 20 57 500
DE:	VELUX Deutschland GmbH 0180-333 33 99	RU:	ZA0 VELUX (495) 737 75 20
DK:	VELUX Danmark A/S 45 16 45 16	SE:	VELUX Svenska AB 042/20 83 80
EE:	VELUX Eesti OÜ 621 7790	SI:	VELUX Slovenija d.o.o. 01 724 68 68
ES:	VELUX Spain, S.A. 91 509 71 00	SK:	VELUX Slovensko, s.r.o. (02) 33 000 555
FI:	VELUX Suomi Oy 0207 290 800	TR:	VELUX Çatı Pencereleri Ticaret Limited Şirketi 0 216 302 54 10
FR:	VELUX France 0821 02 15 15 0,119€ TTC/min	UA:	VELUX Ukraina TOV (044) 2916070
GB:	VELUX Company Ltd. 01592 778 225	US:	VELUX America Inc. 1-800-88-VELUX
HR:	VELUX Hrvatska d.o.o. 01/5555 444		
HU:	VELUX Magyarország Kft. (06/1) 436-0601		